

# おおぶの統計

令和5年度版

令和5年12月

大府市

# 大府市民憲章

わたくしたち大府市民は、限りない市の発展に  
願いをこめて、市民憲章を定めます。

- 1、自然を愛し美しい郷土をつくりましょう
- 1、教養を深め豊かな心を育てましょう
- 1、健康でしあわせな家庭をつくりましょう
- 1、仕事に誇りをもちりっぱな社会人になりましょう
- 1、きまりを守り明るい平和なまちをつくりましょう

昭和 46 年 9 月 1 日制定

## 市章

大府市の市章は、大府の“お”を図案化したもので、農業の「の」と工業の「工」と商業の「し」をおのおの表現し、大府を中心に7地区がこん然一体となって発展するさまを7つの線で表し、円満に伸びることを象徴したものです。昭和33年10月1日、旧市役所庁舎の落成を記念して、住民から募集した優秀作品をもとに制定したマークを、そのまま市章としたものです。



## ビジュアルプロモーションマーク

このマークは「SUSTAINABLE HEALTHY CITY」をキャッチコピーに、笑顔で健康的に持続可能な都市として成長する様子を描いています。また、「Obu」の周りをSDGsのテーマカラー17色で囲むことで、多様性を表現しています。デザインを広く公募し、有識者等による審査、選定、市民意見を参考に決定しました。



## 市の木 クロガネモチ、サクラ

クロガネモチは、昭和45年9月1日の市制施行を機に市民投票で決定しました。サクラは、令和2年9月1日の市制50周年を記念して指定しました。

## 市の花 クチナシ、ツツジ

クチナシは昭和50年9月1日の市制5周年を記念して、市民投票で決定しました。ツツジは、令和2年9月1日の市制50周年を記念して指定しました。

## 市公式マスコットキャラクター おぶちゃん

平成18年に大府市の健康づくりマスコットキャラクターとして市民公募により誕生し、平成29年に市公式マスコットキャラクターに任命されました。

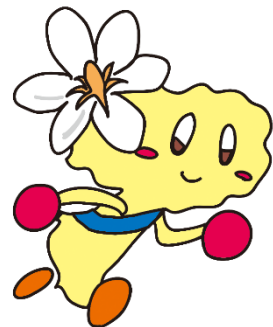

## はじめに

ここに令和5年度版「おおぶの統計」を刊行いたします。

本書は、大府市の人口、産業、経済、社会福祉、教育、文化など各分野にわたる基本的な統計資料を総合的に収録し、その現状および推移を明らかにしたものであります。

現在の我が国は、少子・高齢化が急速に進行しつつあり、これに伴う労働力人口の減少といった問題を抱えるなど、社会・経済情勢は大きく変化しています。こうした時代の流れを把握して的確な対応を図るため、統計の果たす役割はますます重要なものとなっています。

本書が行政上の利用にとどまらず、市民の皆様をはじめ各方面の皆様の参考資料として幅広くご利用いただけるよう、編集にあたりましては、できる限り最新資料の収集に努めました。今後も皆様のご指導をいただき、さらに、内容の整備、改善を図ってまいりたいと考えております。

おわりに、本書の刊行に際し、貴重な資料の提供をいただきました各関係機関の方々に心からお礼申し上げます。

令和5年12月

大府市長 岡村 秀人

# 市民のくらし



1日当たりの出生数  
2.2 人



1日当たりの死亡数  
2.3 人



1世帯当たりの世帯人員  
2.3 人



1日当たりの婚姻数  
2.3 組



1日当たりの離婚数  
0.5 組



1日当たりの転入数  
15.2 人

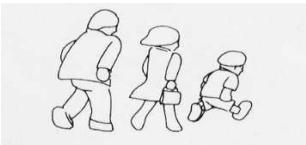

1日当たりの転出数  
14.1 人

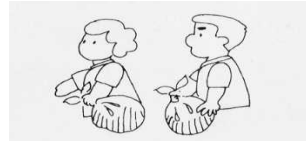

1日1人当たりのごみ排出量  
608.7 グラム



1日1人当たりの配水量  
288.6 リットル



1日当たりの交通事故  
発生件数 7.1 件

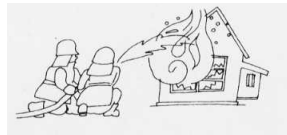

1日当たりの火災発生件数  
0.07 件



1日当たりの救急車  
出場件数 11.4 件

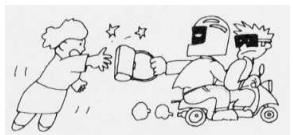

1日当たりの犯罪発生件数  
1.0 件



1人当たりの市税  
204,559 円



1人当たりの市の予算  
388,623 円

注) 、、、については、令和4年12月末現在で算出  
その他については、令和5年3月末現在で算出  
の市の予算は令和5年度予算額

## 総目次

	ページ
1 土地・気象	1
2 人口	9
3 国勢調査	23
4 事業所	43
5 農業	49
6 工業	59
7 商業	65
8 金融	69
9 運輸・通信	71
10 上下水道	79
11 社会福祉	81
12 保健・衛生	93
13 土木・建築	103
14 治安	113
15 行政	117
16 財政	123
17 市民所得	129
18 教育	135
19 文化・レクリエーション	143

### 凡例

- 1．各統計表の数字は特別の表示のない限り「大府市」を区域とした。
- 2．年度は会計年度（4月から翌年3月まで）を示す。
- 3．表中の数値の単位については表中または各表の上部左端に注記したが、一見して明らかなものは省略した。
- 4．統計表中の符合の用法は次の通りである。
  - 「 」…………… 該当数字なし
  - 「 … 」…………… 不詳
  - 「 X 」…………… 公表を差し控えたもの
  - 「 0 」…………… 単位未満

# 目 次

ページ

ページ

## 1 土地・気象

1-1	市の位置	… 2
1-2	市の沿革	… 3
1-3	土地の利用状況	… 4
1-4	市有の土地・建物	… 5
1-5	都市計画用途地域別面積	… 5
1-6	地価公示	… 6
1-7	気象の概況	… 7

## 2 人 口

2-1	世帯数・人口の推移	… 10
2-2	地名別世帯数・人口	… 12
2-3	外国人人口・世帯数	… 17
2-4	年齢(各歳)・男女別人口	… 18
2-5	都道府県別人口移動数	… 21
2-6	人口動態	… 22
2-7	戸籍関係届出件数	… 22

## 3 国勢調査

3-1	世帯数・人口の推移	… 24
3-2	町別世帯数・人口	… 25
3-3	年齢(各歳)・男女別人口	… 26
3-4	年齢構造指数	… 28
3-5	昼夜間人口	… 29
3-6	配偶関係別人口	… 30
3-7	労働力状態別人口(15歳以上)	… 30
3-8	産業別就業人口(15歳以上)	… 31
3-9	産業・年齢・男女別就業者数(15歳以上)	… 32
3-10	産業・従業上の地位、男女別就業者人口(15歳以上)	… 34
3-11	世帯の家族類型別一般世帯数、一般世帯人員・親族人員	… 36
3-12	住宅の建て方、住居の種類別一般世帯数、一般世帯員および1世帯当たり人員	… 38
3-13	住宅の種類・住宅の所有の関係別一般世帯数、一般世帯人員	… 38
3-14	世帯人員別65歳以上世帯員のいる一般世帯数、一般世帯人員・65歳以上世帯人員	… 39
3-15	夫の年齢、妻の年齢別夫婦のみの世帯数	… 39
3-16	人口集中地区人口	… 39

3-17	通勤・通学地別流出・流入人口(15歳以上)	… 40
------	-----------------------	------

## 4 事業所

4-1	町別事業所数	… 44
4-2	産業別事業所・従業者の推移	… 47
4-3	規模別事業所・従業者の推移	… 48

## 5 農 業

5-1	専業・兼業別農家数、経営耕地面積	… 50
5-2	経営耕地面積規模別農家数	… 50
5-3	集落別営農類型別経営体数	… 51
5-4	集落別経営耕地面積	… 52
5-5	経営耕地面積規模別集落別販売農家数	… 53
5-6	年間農産物販売額別農業経営体数	… 54
5-7	農産物販売金額1位の部門別経営体数	… 54
5-8	土地基盤整備事業実績および計画概要	… 55
5-9	家畜飼養頭羽数	… 56
5-10	農業共済事業状況	… 57
5-11	農地転用実績	… 57

## 6 工 業

6-1	事業所数・従業者数・出荷額等の推移 -従業者4人以上-	… 60
6-2	従業者規模別事業所数・従業者数・出荷額等・付加価値額 -従業者4人以上-	… 61
6-3	産業分類別事業所数・従業者数・出荷額等 -従業者4人以上-	… 62
6-4	製造品出荷額等・生産額 -従業者4人以上-	… 63
6-5	工業用地 -従業者30人以上-	… 64
6-6	水源・用途別工業用水使用量 -従業者30人以上-	… 64

## 7 商 業

7-1	卸売・小売業の推移	… 66
7-2	産業分類別卸・小売店数・従業者数・年間商品販売額	… 67
7-3	大府商工会議所の概要	… 68

## 8 金 融

8-1	金融機関数	… 70
8-2	商工業振興資金の融資状況	… 70

**9 運輸・通信**

9-1	大府駅・共和駅の利用状況	… 72
9-2	大府市循環バス利用状況	… 72
9-3	種類別登録自動車数	… 73
9-4	主要道路交通量	… 74
9-5	知多半島道路月別通行台数	… 75
9-6	知多半島道路車種別通行台数	… 76
9-7	電話加入施設数	… 76
9-8	郵便施設数	… 77
9-9	テレビジョン受信契約数	… 77

**10 上下水道**

10-1	給水人口と配水量	… 80
10-2	公共下水道計画	… 80

**11 社会福祉**

11-1	保育園の状況	… 82
11-2	保育園別の状況	… 82
11-3	ちびっ子広場の状況	… 83
11-4	発達支援センターの状況	… 83
11-5	児童センター等の概要	… 84
11-6	児童センター利用状況	… 84
11-7	放課後クラブ・学童保育の児童数	… 85
11-8	子どもステーション利用状況	… 86
11-9	北山老人憩の家利用状況	… 86
11-10	老人クラブ数と会員数	… 86
11-11	ひとり暮らし高齢者の人数	… 87
11-12	要介護・要支援認定者数	… 87
11-13	国民健康保険加入状況	… 88
11-14	国民健康保険被保険者の受診状況	… 88
11-15	医療費助成状況	… 89
11-16	扶助別生活保護の状況	… 90
11-17	世帯類型別被生活保護世帯数	… 90
11-18	身体障害者手帳交付台帳登載数	… 91
11-19	精神障害者保健福祉手帳交付台帳登載数	… 91
11-20	知的障がい者名簿登載数	… 91

**12 保健・衛生**

12-1	医療施設数	… 94
12-2	医療関係者数	… 94
12-3	保健センターの概要	… 94
12-4	各種予防接種実施者延人数	… 95
12-5	がん検診状況	… 96
12-6	健康診査の状況	… 96
12-7	主要死因別死亡者数	… 97
12-8	平均寿命及び健康寿命の状況	… 97
12-9	国立長寿医療研究センターの患者数の状況	… 98
12-10	ごみ処理状況	… 99
12-11	し尿処理状況	… 99
12-12	大府市公害防止協定(覚書)締結工場数	… 100
12-13	公害苦情および陳情の受理状況	… 100
12-14	いおう酸化物・窒素酸化物・降下ばいじん量による大気汚染状況	… 101
12-15	旅館・興行場等の数	… 101

**13 土木・建築**

13-1	主要道路の状況	… 104
13-2	市道の状況	… 104
13-3	都市計画道路の状況	… 105
13-4	橋梁の状況	… 105
13-5	準用・普通河川の状況	… 106
13-6	県河川(2級)の状況	… 107
13-7	溜池の状況	… 107
13-8	区画整理事業実績・計画概要	… 108
13-9	都市公園の状況	… 109
13-10	緑の保全地区・保存樹木指定状況	… 111
13-11	建築の状況	… 111
13-12	利用関係別着工新設住宅戸数	… 111
13-13	家屋の状況	… 112
13-14	公営住宅	… 112

**14 治安**

14-1	交通事故発生状況	… 114
14-2	犯罪発生状況	… 114

	ページ		ページ
14-3	消防本部等・職員・団員・車両等の数	… 115	
14-4	火災発生状況	… 115	19-1
14-5	救急車出場状況及び搬送人員	… 116	19-2
14-6	消防水利状況	… 116	19-3
14-7	原因別火災件数	… 116	19-4
<b>15 行 政</b>			
15-1	市役所職種別職員数	… 118	19-5
15-2	市役所部局別職員数	… 118	19-6
15-3	議案審議の状況	… 119	19-7
15-4	選挙人名簿登録者数	… 120	19-8
15-5	選挙別投票状況	… 121	19-9
15-6	市民相談件数	… 122	19-10
15-7	マイナンバーカードの交付状況	… 122	19-11
<b>16 財 政</b>			
16-1	一般会計歳入決算額	… 124	19-12
16-2	一般会計歳出決算額	… 125	19-13
16-3	普通会計歳出決算額	… 125	19-14
16-4	特別会計歳入決算額	… 126	19-15
16-5	特別会計歳出決算額	… 126	19-16
16-6	市税収入状況	… 126	19-17
16-7	ネーミングライツの状況	… 127	19-18
<b>17 市民所得</b>			
17-1	市民所得主要指標	… 130	19-19
17-2	経済活動別市内総生産	… 131	19-20
17-3	市民所得(分配)	… 132	19-21
17-4	家計所得(個人企業含む)	… 133	19-22
<b>18 教 育</b>			
18-1	小学校・中学校の施設の状況	… 136	19-23
18-2	特別支援学校・高校・大学の状況	… 136	19-24
18-3	幼稚園・認定こども園の状況	… 137	19-25
18-4	小学校の状況	… 138	19-26
18-5	中学校の状況	… 138	19-27
18-6	高等学校の状況	… 139	19-28
18-7	小学校児童の平均体位	… 140	19-29
18-8	中学校生徒の平均体位	… 140	19-30
18-9	中学校卒業者の卒業後の状況	… 141	19-31
18-10	高等学校卒業者の卒業後の状況	… 141	19-32
<b>19 文化・レクリエーション</b>			
	おおぶ文化交流の杜・歴史民俗資料館の概要	… 144	19-33
	おおぶ文化交流の杜図書館の蔵書数	… 144	19-34
	おおぶ文化交流の杜図書館等利用状況	… 145	
	歴史民俗資料館利用状況	… 145	
	公民館等の概要	… 146	
	大府公民館利用状況	… 148	
	森岡公民館利用状況	… 148	
	共長公民館利用状況	… 149	
	神田公民館利用状況	… 149	
	東山公民館利用状況	… 150	
	吉田公民館利用状況	… 150	
	長草公民館利用状況	… 151	
	横根公民館利用状況	… 151	
	北山公民館利用状況	… 152	
	石ヶ瀬会館利用状況	… 152	
	いきいきプラザ利用状況	… 153	
	愛三文化会館(勤労文化会館)利用状況	… 153	
	メディアス体育館おおぶ(大府市民体育館)・大府体育センターの概要	… 154	
	メディアス体育館おおぶ(大府市民体育館)利用状況	… 154	
	大府体育センター利用状況	… 155	
	市営グラウンド等利用状況	… 155	
	夜間照明施設利用状況	… 156	
	住友重機械温水プール(東部知多温水プール)利用状況	… 156	
	あいち健康の森公園利用状況	… 157	
	大倉公園管理棟・休憩棟利用状況	… 157	
	桃陵荘利用状況	… 157	
	二ツ池セレクトナ利用状況	… 158	
	市民活動センターコラピア利用状況	… 158	
	ぶどう狩り入園者数	… 158	
	大府みどり公園バーベキュー場の利用件数	… 159	
	大府シティ健康マラソン大会の状況	… 159	
	宗教法人の状況	… 160	
	埋蔵文化財の推移	… 160	
	国登録県・市指定文化財	… 161	



# 1 土地・気象

## 1-1 市の位置



東経	136° 54' ~ 137° 00'
北緯	34° 58' ~ 35° 03'
東西最長	6.5km
南北最長	7.0km
標高	0 ~ 74.32m
総面積	33.66km <sup>2</sup>

大府市は名古屋市の南東部に隣接して位置し、市の東部では三河と接しています。また、本市は知多半島の北部に位置するため、名古屋・三河・知多の結節点になっています。

地形について、本市のほぼ全域には、なだらかな丘陵地が広がっています。丘陵地の標高は概ね20～50m、平地部では10～20m前後です。また、市内の主要な河川としては、二級河川境川、石ヶ瀬川及び鞍流瀬川が市域の北西部から南東部に向けて流れており、境川を経て衣浦湾へと流れています。河川沿いには標高0mに近い低地が広がっている地域もあります。

## 1-2 市の沿革

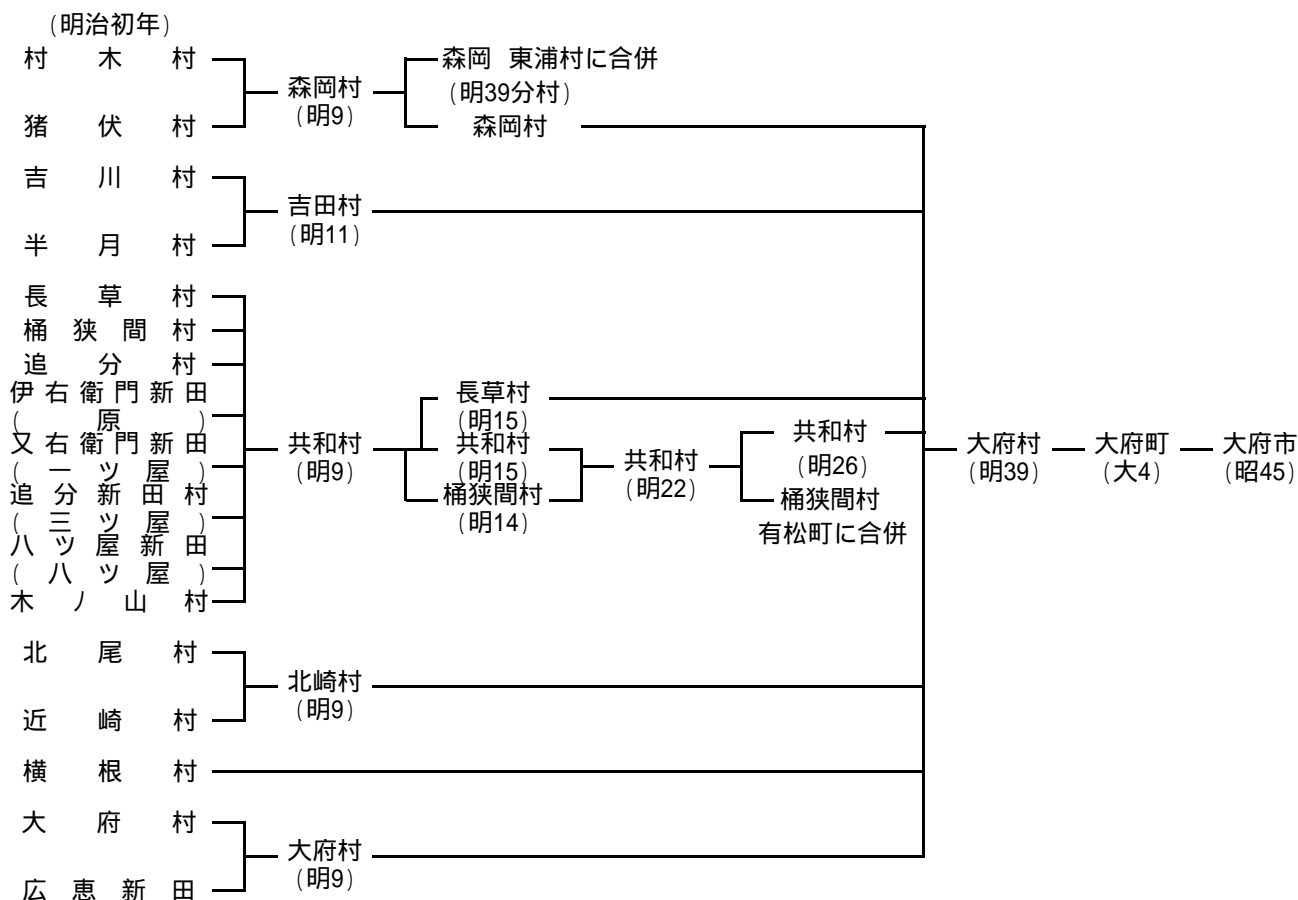

大府 - おおぶ - は「棧敷の貝塚」や「高山古墳」などの遺跡から考えて、縄文時代から人が住んでいたことがうかがわれます。

地名の起こりはその昔、村人たちが都の高官七津大夫という人を、「大夫さま」と尊称していたことから徳を慕って「大夫」となり、その後、伊勢神宮の大符を村へ納めたのにちなんで「大符村」に改称したといわれ、これがいつからか「大府村」になったようです。

室町時代から戦国時代にかけては、このあたり一帯も戦場になったことが、桶狭間や石ヶ瀬の古戦場、そのほか城や砦の跡が地名として残っていることから容易に想像できます。

江戸時代に入って、東海道五十三次の宿場として知立、鳴海が栄えたころ、半月村、吉川村、長草村、八ッ屋新田など当時の村は鳴海陣屋の管轄を受け、純農村として徐々に発展を続けながら明治を迎えました。

明治元年には、大府村をはじめ17ヶ村でしたが、部分的な合併、分離を経て7ヶ村に、明治39年、その7ヶ村が合併して大府村となり、現市域が確定しました。明治19年には武豊線が開通、翌20年には大府駅が営業を開始、さらに翌21年には東海道本線が開通し、東海道本線と武豊線の分岐点として、今日の発展につながるれい明をもたらしました。

大正4年町制を施行、昭和45年9月1日、県下24番目の市として市制を施行しました。

### 1-3 土地の利用状況

単位 ha

(各年1月1日現在)

年	総面積	田	畑	宅地	池沼	原野	雑種地	その他
平成31年	3,366.0	326.1	586.6	1,067.6	1.1	7.3	380.3	997.0
令和2年	"	318.6	580.6	1,076.8	1.1	7.3	381.9	999.7
3年	"	317.2	572.0	1,077.2	1.1	7.2	379.4	1,011.9
4年	"	316.1	565.3	1,081.0	1.0	7.1	379.5	1,016.0
5年	"	311.5	552.4	1,086.8	0.8	6.9	391.2	1,016.4

資料: 税務課

土地の利用状況(令和5年)

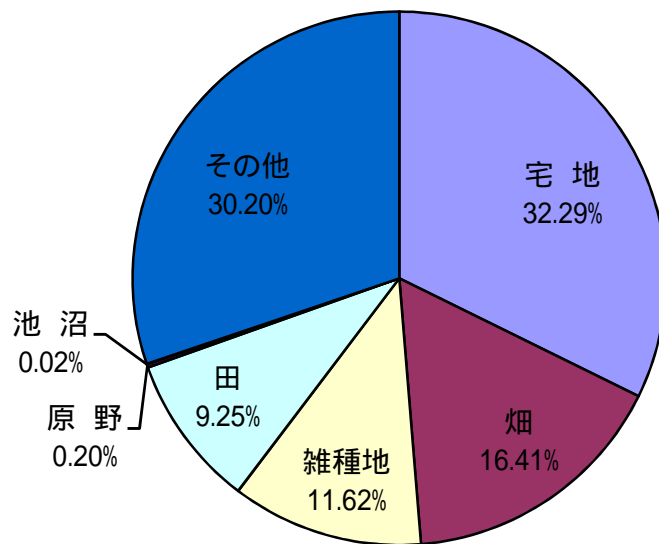

注) 小数第3位を四捨五入するため割合の合計が100%にならない場合があります。

## 1-4 市有の土地・建物

単位 m<sup>2</sup>

(各年9月30日現在)

年	総数	庁舎	消防施設	公共用財産				普通財産
				学校	公営住宅	公園	その他施設	
平成29年土地	1,583,750	17,162	5,053	368,547	28,140	369,055	710,902	84,890
建物	244,692	15,409	3,376	117,435	21,309	1,954	82,805	2,404
30年土地	1,589,750	17,163	5,053	368,547	28,140	369,298	721,285	80,264
建物	245,630	15,409	3,376	117,521	21,309	1,979	83,584	2,451
令和元年土地	1,596,531	17,163	5,053	369,663	28,140	369,150	726,195	81,167
建物	248,031	15,409	3,376	117,521	21,309	2,260	85,705	2,451
2年土地	1,587,959	17,163	5,053	369,997	28,140	369,070	716,759	81,777
建物	246,953	15,409	3,376	117,521	21,309	2,260	82,809	4,269
3年土地	1,599,614	17,163	5,053	369,996	28,140	371,934	722,652	84,676
建物	246,689	15,409	3,376	118,077	21,309	2,260	82,809	3,448
4年土地	1,653,148	17,163	5,053	373,263	28,140	377,376	767,991	84,162
建物	248,118	15,409	3,376	118,077	21,309	2,329	83,349	4,269

資料: 行政管理課

注) 単位未満は四捨五入のため合計の数字と内訳の合計とは一致しない場合あり

## 1-5 都市計画用途地域別面積

(令和5年4月1日現在)

区分	面積(ha)	構成比(%)
総数	3,366	100.0
市街化区域	1,353	40.2
第1種低層住居専用地域	207	6.1
第1種中高層住居専用地域	239	7.1
第1種住居地域	417	12.4
第2種住居地域	50	1.5
準住居地域	60	1.8
近隣商業地域	43	1.3
商業地域	17	0.5
準工業地域	66	2.0
工業地域	157	4.7
工業専用地域	96	2.8
市街化調整区域	2,013	59.8

資料: 都市政策課

# 1 - 6 地価公示

(各年1月1日現在)

標準地番 号	標準地の所在 及び地番	区域区分	利用現況	地 価 (円/㎡)				
				平成31年	令和2年	3年	4年	5年
大府-1	長草町向江裏24番7	市街化	住宅	97,100	100,000	99,800	104,000	110,000
大府-2	追分町一丁目167番	市街化	住宅	141,000	144,000	143,000	147,000	155,000
大府-3	共和町荒池31番183	市街化	住宅	119,000	124,000	125,000	128,000	134,000
大府-4	柁山町七丁目110番	市街化	住宅	137,000	142,000	142,000	146,000	155,000
大府-5	共和町三丁目6番9	市街化	住宅	155,000	160,000	160,000	164,000	173,000
大府-6	吉田町六丁目211番	市街化	住宅	93,300	96,000	95,500	97,700	102,000
大府-7	柁山町二丁目321番外	市街化	住宅	138,000	142,000	142,000	146,000	155,000
大府-8	追分町四丁目105番	市街化	住宅	114,000	117,000	117,000	120,000	126,000
大府-9	桃山町四丁目221番	市街化	住宅	161,000	164,000	163,000	166,000	172,000
大府-10	神田町四丁目115番	市街化	住宅	82,900	84,800	84,800	86,300	89,800
大府-11	江端町五丁目68番外	市街化	住宅	163,000	166,000	165,000	170,000	178,000
大府-12	大東町一丁目32番	市街化	住宅	100,000	102,000	101,000	105,000	111,000
大府-13	梶田町六丁目5番1	市街化	住宅	110,000	115,000	115,000	118,000	124,000
大府-14	横根町羽根山345番	市街化	住宅	125,000	129,000	129,000	132,000	138,000
大府-15	米田町四丁目56番外	市街化調整	住宅	52,400	52,400	52,000	52,600	53,800
大府-16	共和町七丁目111番外	市街化	住宅	148,000	150,000	-	-	-
	共和町七丁目488	市街化	住宅	-	-	150,000	154,000	162,000
大府5-1	中央町三丁目73番	市街化	店舗兼住宅	147,000	152,000	149,000	152,000	161,000
大府5-2	共栄町八丁目10番10	市街化	店舗	129,000	134,000	133,000	135,000	144,000
大府5-3	若草町四丁目306番外	市街化	店舗・事務所兼 共同住宅	108,000	113,000	111,000	114,000	121,000
大府5-4	中央町二丁目95番1外	市街化	医院	117,000	121,000	119,000	121,000	128,000
大府5-5	梶田町三丁目25番	市街化	店舗兼車庫	81,800	83,500	82,500	83,300	86,100
大府9-1	北崎町遠山213番1	市街化	工場	54,800	56,000	55,500	57,000	59,500
大府9-2	横根町子新田4番6外	市街化	倉庫	48,300	49,000	48,700	49,300	51,300

資料:国土交通省「地価公示」

## 1-7 気象の概況

年月	気 温			平均湿度 (%)	降水量 (mm)	最多風向	平均風速 (m/s)
	平均( )	最高( )	最低( )				
令和4年	17.3	38.9	-2.8	67.1	1,487.5	北西	2.2
令和4年 1月	4.5	14.8	-2.8	67.6	23.0	北西	2.6
2月	5.0	15.6	-1.8	69.6	29.5	北西	2.8
3月	11.3	23.4	0.4	61.4	84.5	北西	2.5
4月	17.1	29.8	5.8	67.9	118.0	北西	2.2
5月	19.9	33.9	9.0	56.9	193.0	北西	2.1
6月	24.6	38.8	15.2	70.2	124.5	南東	2.0
7月	28.0	38.9	22.3	79.3	392.5	南東	1.9
8月	29.2	38.3	23.3	77.7	140.5	南東	1.8
9月	26.5	34.3	19.2	76.0	230.5	南東	2.2
10月	19.1	31.6	7.9	64.3	37.5	北北西	1.8
11月	15.0	25.4	5.9	52.9	96.0	北西	1.9
12月	7.0	17.7	-2.4	61.2	18.0	北北西	2.5

資料：消防署

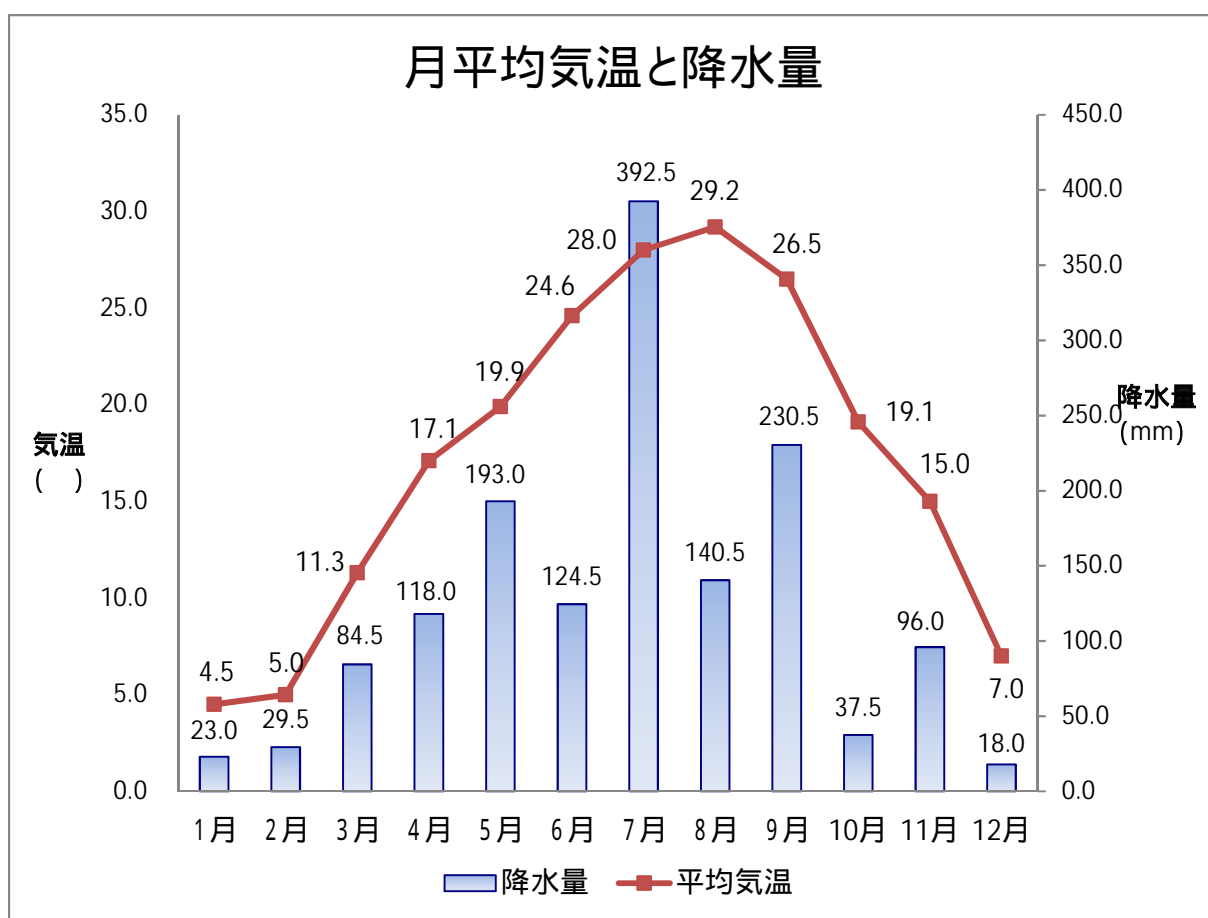





2 人 口

## 2-1 世帯数・人口の推移

(平成4年まで各年12月末現在)

(平成5年から各年3月末現在)

年	世帯数	人 口			対 前 年	
		男	女	計	増加人口	増加率(%)
昭和27年	3,639	9,446	10,830	20,276	-	-
28年	3,695	9,521	10,881	20,402	126	0.6
29年	3,725	9,615	10,865	20,480	78	0.4
30年	3,751	9,641	10,895	20,536	56	0.3
31年	4,040	9,954	11,400	21,354	818	4.0
32年	4,187	10,207	11,883	22,090	736	3.4
33年	4,332	10,473	12,237	22,710	620	2.8
34年	4,396	10,707	12,785	23,492	782	3.4
35年	4,686	11,364	13,527	24,891	1,399	6.0
36年	5,072	12,259	14,358	26,617	1,726	6.9
37年	5,419	12,984	14,933	27,917	1,300	4.9
38年	5,972	14,166	15,799	29,965	2,048	7.3
39年	6,658	15,225	16,762	31,987	2,022	6.7
40年	7,452	16,808	17,999	34,807	2,820	8.8
41年	8,005	17,608	18,349	35,957	1,150	3.3
42年	8,902	19,823	19,782	39,605	3,648	10.1
43年	9,733	21,441	20,963	42,404	2,799	7.1
44年	14,524	23,132	22,365	45,497	3,093	7.3
45年	15,375	24,735	23,805	48,540	3,043	6.7
46年	15,933	25,727	24,767	50,494	1,954	4.0
47年	16,067	26,264	25,356	51,620	1,126	2.2
48年	16,448	27,132	26,298	53,430	1,810	3.5
49年	16,538	27,648	26,710	54,358	928	1.7
50年	16,943	28,268	27,318	55,586	1,228	2.3
51年	17,084	28,772	27,712	56,484	898	1.6
52年	17,177	29,175	27,943	57,118	634	1.1
53年	17,618	29,676	28,363	58,039	921	1.6
54年	18,084	30,275	29,153	59,428	1,389	2.4
55年	18,884	31,380	30,187	61,567	2,139	3.6
56年	19,681	32,362	30,822	63,184	1,617	2.6
57年	20,220	33,058	31,559	64,617	1,433	2.3
58年	20,322	33,230	31,846	65,076	459	0.7
59年	20,506	33,465	32,133	65,598	522	0.8
60年	20,722	33,641	32,260	65,901	303	0.5
61年	21,110	34,094	32,478	66,572	671	1.0
62年	21,451	34,514	32,609	67,123	551	0.8
63年	21,851	34,837	32,983	67,820	697	1.0

(つづき 2-1 世帯数・人口の推移)

年	世帯数	人 口			対 前 年	
		男	女	計	増加人口	増加率 (%)
平成元年	22,299	35,166	33,210	68,376	556	0.8
2年	22,756	35,462	33,325	68,787	411	0.6
3年	23,490	36,002	33,529	69,531	744	1.1
4年	24,269	36,595	33,856	70,451	920	1.3
5年	24,932	37,335	34,358	71,693	1,242	1.8
6年	25,442	37,765	34,702	72,467	774	1.1
7年	25,807	38,004	35,009	73,013	546	0.8
8年	25,929	37,975	35,219	73,194	181	0.2
9年	26,055	37,987	35,633	73,620	426	0.6
10年	26,637	38,417	36,134	74,551	931	1.3
11年	27,122	38,769	36,437	75,206	655	0.9
12年	27,420	38,790	36,724	75,514	308	0.4
13年	28,013	39,174	37,059	76,233	719	1.0
14年	28,477	39,336	37,369	76,705	472	0.6
15年	29,100	39,715	37,855	77,570	865	1.1
16年	29,838	40,156	38,306	78,462	892	1.1
17年	31,006	41,101	38,914	80,015	1,553	2.0
18年	32,044	42,063	39,590	81,653	1,638	2.0
19年	32,955	42,774	40,202	82,976	1,323	1.6
20年	33,782	43,456	40,650	84,106	1,130	1.4
21年	34,148	43,802	40,918	84,720	614	0.7
22年	34,341	44,053	41,337	85,390	670	0.8
23年	34,723	44,256	41,745	86,001	611	0.7
24年	35,239	44,722	42,293	87,015	1,014	1.2
25年	35,746	45,111	42,725	87,836	821	0.9
26年	36,188	45,367	43,183	88,550	714	0.8
27年	36,827	45,849	43,574	89,423	873	1.0
28年	37,299	46,175	43,985	90,160	737	0.8
29年	38,052	46,790	44,594	91,384	1,224	1.4
30年	38,608	47,041	44,911	91,952	568	0.6
31年	39,111	47,242	45,172	92,414	462	0.5
令和2年	39,514	47,361	45,309	92,670	256	0.3
3年	39,891	47,458	45,423	92,881	211	0.2
4年	39,893	47,199	45,495	92,694	187	0.2
5年	40,323	47,306	45,586	92,892	198	0.2

注)平成4年までは住民基本台帳のみ

資料:住民基本台帳・外国人登録

注)平成5年以降は住民基本台帳と外国人登録

注)平成24年7月9日以降は住民基本台帳のみ

## 2-2 地名別世帯数・人口

(令和5年3月末現在)

地名	男	女	計	世帯数	地名	男	女	計	世帯数
<b>大府町</b>	<b>233</b>	<b>220</b>	<b>453</b>	<b>210</b>	<b>若草町</b>	<b>2,206</b>	<b>2,262</b>	<b>4,468</b>	<b>1,961</b>
アラタ	7	4	11	4	一丁目	643	694	1,337	571
ウド	167	159	326	159	二丁目	513	497	1,010	468
長根	34	34	68	27	三丁目	566	532	1,098	496
峯畑	25	23	48	20	四丁目	484	539	1,023	426
<b>桃山町</b>	<b>2,007</b>	<b>2,044</b>	<b>4,051</b>	<b>1,650</b>	<b>大東町</b>	<b>932</b>	<b>785</b>	<b>1,717</b>	<b>807</b>
一丁目	649	642	1,291	522	一丁目	705	596	1,301	609
二丁目	538	546	1,084	411	二丁目	-	-	-	-
三丁目	430	425	855	369	三丁目	199	166	365	179
四丁目	260	302	562	220	四丁目	28	23	51	19
五丁目	130	129	259	128	五丁目	-	-	-	-
<b>中央町</b>	<b>1,673</b>	<b>1,729</b>	<b>3,402</b>	<b>1,533</b>	<b>柘山町</b>	<b>3,195</b>	<b>3,267</b>	<b>6,462</b>	<b>2,528</b>
一丁目	202	169	371	193	一丁目	556	591	1,147	384
二丁目	284	267	551	249	二丁目	428	448	876	380
三丁目	172	203	375	181	三丁目	244	228	472	179
四丁目	199	220	419	204	四丁目	248	235	483	197
五丁目	65	54	119	62	五丁目	535	622	1,157	477
六丁目	394	416	810	344	六丁目	288	243	531	215
七丁目	357	400	757	300	七丁目	534	517	1,051	384
<b>朝日町</b>	<b>650</b>	<b>607</b>	<b>1,257</b>	<b>501</b>	八丁目	362	383	745	312
一丁目	163	168	331	134	<b>江端町</b>	<b>1,604</b>	<b>1,503</b>	<b>3,107</b>	<b>1,352</b>
二丁目	70	74	144	55	一丁目	-	-	-	-
三丁目	172	153	325	136	二丁目	331	280	611	281
四丁目	71	64	135	59	三丁目	425	404	829	375
五丁目	174	148	322	117	四丁目	256	251	507	214
六丁目	-	-	-	-	五丁目	323	333	656	262
<b>長根町</b>	<b>833</b>	<b>881</b>	<b>1,714</b>	<b>718</b>	六丁目	269	235	504	220
一丁目	13	8	21	10	<b>月見町</b>	<b>1,365</b>	<b>1,286</b>	<b>2,651</b>	<b>1,155</b>
二丁目	465	513	978	429	一丁目	299	292	591	315
三丁目	45	51	96	38	二丁目	21	25	46	20
四丁目	19	14	33	12	三丁目	376	370	746	302
五丁目	164	163	327	139	四丁目	23	19	42	25
六丁目	127	132	259	90	五丁目	376	332	708	286
					六丁目	270	248	518	207

## (つづき 2-2 地名別世帯数・人口)

地名	男	女	計	世帯数	地名	男	女	計	世帯数
<b>横根町</b>	<b>3,963</b>	<b>3,691</b>	<b>7,654</b>	<b>3,332</b>	<b>北崎町</b>	<b>666</b>	<b>602</b>	<b>1,268</b>	<b>525</b>
石亀戸	14	9	23	17	井田	183	188	371	151
石丸	135	137	272	117	内田面	25	27	52	20
茨狭間	38	42	80	22	午原	3	-	3	3
後田	25	33	58	26	大島	-	-	-	-
午池	80	87	167	72	神田	3	5	8	2
大猿尾	-	-	-	-	北屋敷	90	95	185	67
折戸	10	16	26	12	小山	13	12	25	8
梶田	1	-	1	1	島原	1	-	1	1
狐山	467	412	879	350	清水ヶ根	73	59	132	62
新江	1	1	2	1	城畑	98	89	187	69
砂原	56	59	115	41	新田前	7	-	7	7
惣作	49	41	90	38	神明	11	10	21	9
寺下	14	15	29	12	遠山	10	-	10	10
寺田	217	204	421	172	西四十八	7	6	13	4
中村	135	134	269	95	西浜田	7	7	14	5
名高	217	214	431	187	東四十八	2	4	6	2
名高山	217	185	402	207	福池	32	21	53	24
子新田	-	-	-	-	皆瀬	11	7	18	7
羽根山	460	438	898	351	南屋敷	85	69	154	69
浜田	1	1	2	1	峯下	2	1	3	2
林新田	47	34	81	41	名所ヶ峯	3	2	5	3
膝折	2	4	6	2					
平子	362	289	651	375	<b>北崎町</b>	<b>835</b>	<b>845</b>	<b>1,680</b>	<b>655</b>
平地	48	58	106	40	一丁目	94	119	213	94
古井戸	199	183	382	179	二丁目	64	56	120	41
坊主山	56	67	123	47	三丁目	104	95	199	77
前田	75	48	123	52	四丁目	224	202	426	171
箕手	682	617	1,299	599	五丁目	34	42	76	29
家下	46	51	97	43	六丁目	188	192	380	139
山ノ井	31	31	62	26	七丁目	127	139	266	104
山ノ後	278	281	559	206					
					<b>神田町</b>	<b>796</b>	<b>775</b>	<b>1,571</b>	<b>670</b>
					一丁目	21	21	42	18
					二丁目	66	60	126	55
					三丁目	269	259	528	214
					四丁目	93	97	190	88
					五丁目	74	71	145	60
					六丁目	264	255	519	226
					七丁目	9	12	21	9

## (つづき 2-2 地名別世帯数・人口)

地名	男	女	計	世帯数	地名	男	女	計	世帯数
<b>共和町</b>	<b>803</b>	<b>787</b>	<b>1,590</b>	<b>649</b>	<b>共栄町</b>	<b>1,497</b>	<b>1,412</b>	<b>2,909</b>	<b>1,361</b>
油田	13	17	30	9	一丁目	33	22	55	33
荒池	107	113	220	90	二丁目	88	92	180	67
大池下	10	-	10	10	三丁目	165	144	309	152
大廻間	1	3	4	1	四丁目	183	172	355	160
大深田	32	34	66	21	五丁目	-	-	-	-
木根	4	3	7	2	六丁目	358	354	712	280
鴻ノ巣	18	15	33	13	七丁目	254	252	506	240
小仏	20	24	44	17	八丁目	232	198	430	235
子安	10	11	21	7	九丁目	184	178	362	194
神戸	20	17	37	15					
才田	2	3	5	2	<b>東新町</b>	<b>2,867</b>	<b>2,668</b>	<b>5,535</b>	<b>2,595</b>
上徳	37	36	73	24	一丁目	674	638	1,312	523
新定納	2	5	7	3	二丁目	343	337	680	324
末広	38	39	77	26	三丁目	626	609	1,235	630
血洗	1	-	1	1	四丁目	425	333	758	419
茶屋	403	401	804	332	五丁目	401	341	742	333
峠	1	2	3	1	六丁目	398	410	808	366
西流レ	25	5	30	28					
半ノ田	49	51	100	40	<b>追分町</b>	<b>1,599</b>	<b>1,606</b>	<b>3,205</b>	<b>1,373</b>
壺ツ田	-	-	-	-	一丁目	412	387	799	404
別岨	-	-	-	-	二丁目	260	266	526	232
宮廻間	3	4	7	3	三丁目	201	189	390	147
宮前	7	4	11	4	四丁目	244	238	482	190
					五丁目	225	254	479	188
<b>共和町</b>	<b>3,199</b>	<b>3,126</b>	<b>6,325</b>	<b>2,820</b>	六丁目	257	272	529	212
一丁目	281	286	567	260					
二丁目	434	422	856	417	<b>梶田町</b>	<b>1,174</b>	<b>1,159</b>	<b>2,333</b>	<b>978</b>
三丁目	778	712	1,490	815	一丁目	48	18	66	46
四丁目	713	714	1,427	546	二丁目	195	160	355	172
五丁目	305	308	613	249	三丁目	445	454	899	330
六丁目	251	225	476	219	四丁目	45	44	89	40
七丁目	437	459	896	314	五丁目	196	232	428	175
					六丁目	245	251	496	215
<b>一屋町</b>	<b>1,286</b>	<b>924</b>	<b>2,210</b>	<b>1,076</b>					
一丁目	215	240	455	177	<b>北山町</b>	<b>848</b>	<b>830</b>	<b>1,678</b>	<b>748</b>
二丁目	332	341	673	196	一丁目	399	357	756	341
三丁目	211	199	410	148	二丁目	26	29	55	25
四丁目	528	144	672	555	三丁目	417	436	853	374
五丁目	-	-	-	-	四丁目	6	8	14	8
<b>共西町</b>	<b>2,692</b>	<b>2,667</b>	<b>5,359</b>	<b>2,079</b>					
一丁目	242	245	487	167					
二丁目	173	188	361	145					
三丁目	361	313	674	317					
四丁目	643	622	1,265	412					
五丁目	284	314	598	242					
六丁目	432	424	856	294					
七丁目	557	561	1,118	502					

## (つづき 2-2 地名別世帯数・人口)

地名	男	女	計	世帯数	地名	男	女	計	世帯数
<b>長草町</b>	<b>2,155</b>	<b>1,957</b>	<b>4,112</b>	<b>1,938</b>	<b>吉田町</b>	<b>111</b>	<b>98</b>	<b>209</b>	<b>97</b>
石原	97	11	108	94	大高山西	5	3	8	4
杵口下	1	1	2	1	大高山前	3	8	11	4
上田ノ松	106	127	233	97	籠染	4	2	6	2
亀池	90	88	178	74	北熊場	1	2	3	1
車池	5	5	10	3	小藪	-	-	-	-
笹山	1	1	2	1	清水城	5	4	9	4
下北山	1	-	1	1	寺下	6	7	13	6
下田ノ松	90	84	174	83	半ノ木	2	3	5	5
白紗下	32	25	57	26	東端	21	18	39	21
新池	271	191	462	282	弥左エ門脇	64	51	115	50
立根	47	43	90	37					
田ノ神	85	85	170	79	<b>半月町</b>	<b>388</b>	<b>424</b>	<b>812</b>	<b>342</b>
坪井	14	16	30	12	一丁目	75	72	147	58
田面	129	92	221	129	二丁目	121	127	248	92
ドンド	15	10	25	10	三丁目	87	115	202	84
中屋敷	156	159	315	134	四丁目	105	110	215	108
仲良畑	49	47	96	39					
西忍場	3	4	7	5	<b>桜木町</b>	<b>678</b>	<b>683</b>	<b>1,361</b>	<b>602</b>
西寄合	29	27	56	26	一丁目	78	89	167	77
八幡西	1	5	6	5	二丁目	201	197	398	165
東忍場	40	47	87	42	三丁目	118	122	240	109
東寄合	204	173	377	164	四丁目	275	272	547	247
火燈	6	9	15	8	五丁目	6	3	9	4
螢ヶ脇	57	46	103	38					
本郷	47	60	107	48	<b>吉田町</b>	<b>790</b>	<b>805</b>	<b>1,595</b>	<b>683</b>
前新切	14	11	25	10	一丁目	66	56	122	46
前田	31	38	69	27	二丁目	36	39	75	32
前屋敷	121	122	243	107	三丁目	124	134	258	94
峯	165	176	341	141	四丁目	99	96	195	86
向江	100	110	210	86	五丁目	193	211	404	206
向江裏	59	65	124	44	六丁目	272	269	541	219
墓所根	30	25	55	31					
山口	59	54	113	54	<b>高丘町</b>	<b>298</b>	<b>278</b>	<b>576</b>	<b>246</b>
					一丁目	6	4	10	2
<b>明成町</b>	<b>709</b>	<b>750</b>	<b>1,459</b>	<b>590</b>	二丁目	1	1	2	1
一丁目	391	426	817	314	三丁目	291	273	564	243
二丁目	114	111	225	93					
三丁目	159	171	330	142	<b>宮内町</b>	<b>462</b>	<b>474</b>	<b>936</b>	<b>395</b>
四丁目	45	42	87	41	一丁目	141	146	287	119
					二丁目	49	46	95	40
					三丁目	26	25	51	27
					四丁目	124	128	252	107
					五丁目	29	36	65	27
					六丁目	93	93	186	75
					七丁目	-	-	-	-

## (つづき 2-2 地名別世帯数・人口)

地名	男	女	計	世帯数
<b>吉川町</b>	<b>1,479</b>	<b>1,495</b>	<b>2,974</b>	<b>1,243</b>
一丁目	127	146	273	139
二丁目	291	306	597	263
三丁目	180	164	344	149
四丁目	209	218	427	165
五丁目	544	534	1,078	426
六丁目	128	127	255	101
七丁目	-	-	-	-
<b>馬池町</b>	<b>79</b>	<b>77</b>	<b>156</b>	<b>62</b>
一丁目	35	30	65	26
二丁目	4	7	11	3
三丁目	1	-	1	1
四丁目	37	38	75	30
五丁目	2	2	4	2
<b>米田町</b>	<b>334</b>	<b>367</b>	<b>701</b>	<b>273</b>
一丁目	161	169	330	124
二丁目	12	23	35	11
三丁目	43	49	92	32
四丁目	118	126	244	106
五丁目	-	-	-	-
<b>森岡町</b>	<b>2</b>	<b>3</b>	<b>5</b>	<b>2</b>
上荒田	2	3	5	2
<b>森岡町</b>	<b>2,898</b>	<b>2,499</b>	<b>5,397</b>	<b>2,574</b>
一丁目	96	83	179	74
二丁目	320	306	626	272
三丁目	419	421	840	343
四丁目	296	305	601	252
五丁目	421	412	833	338
六丁目	311	345	656	249
七丁目	299	354	653	325
八丁目	560	100	660	567
九丁目	176	173	349	154
<b>合計</b>	<b>47,306</b>	<b>45,586</b>	<b>92,892</b>	<b>40,323</b>



## 2-3 外国人人口・世帯数

(各年3月末現在)

年	世帯数	人 口									
		男	女	総 数	対前年 増加数	国 籍 別					
						ベトナム	フィリピン	中 国	ブラジル	インドネシア	その他
平成26年	987	950	922	1,872	-12	199	266	512	352	67	298
27年	1,068	1,020	975	1,995	123	299	277	541	334	83	304
28年	1,177	1,130	1,013	2,143	148	368	317	527	346	126	360
29年	1,322	1,284	1,067	2,351	208	442	330	552	379	160	417
30年	1,512	1,419	1,170	2,589	238	627	387	469	355	206	520
31年	1,647	1,479	1,310	2,789	200	814	421	441	411	177	478
令和2年	1,922	1,672	1,420	3,092	303	1,032	428	459	471	166	489
3年	1,900	1,650	1,395	3,045	-47	1,121	405	433	389	166	492
4年	1,729	1,555	1,343	2,898	-147	1,051	405	384	359	161	500
5年	1,935	1,732	1,446	3,178	280	1,224	461	396	333	191	574

資料：住民基本台帳

(令和5年国籍別内訳)	男	女	総 数
ベトナム	725	499	1,224
フィリピン	203	258	461
中国	200	196	396
ブラジル	188	145	333
インドネシア	112	79	191
韓国・朝鮮	92	98	190
ネパール	39	30	69
ペルー	27	29	56
ミャンマー	45	6	51
タイ	6	40	46
パキスタン	19	7	26
スリランカ	9	16	25
モンゴル	7	8	15
台湾	4	10	14
アメリカ合衆国	10	3	13
ウクライナ	3	9	12
インド	8	1	9
トルコ	3	-	3
その他	32	12	44

## 2-4 年齢(各歳)・男女別人口

(令和5年3月末現在)

年齢	男	女	総数	年齢	男	女	総数
0	388	380	768	30	591	518	1,109
1	413	463	876	31	598	515	1,113
2	427	439	866	32	619	511	1,130
3	443	422	865	33	603	505	1,108
4	470	455	925	34	665	549	1,214
(0～4)	2,141	2,159	4,300	(30～34)	3,076	2,598	5,674
5	456	447	903	35	615	506	1,121
6	507	484	991	36	668	579	1,247
7	472	523	995	37	642	616	1,258
8	500	480	980	38	697	619	1,316
9	469	498	967	39	686	623	1,309
(5～9)	2,404	2,432	4,836	(35～39)	3,308	2,943	6,251
10	513	489	1,002	40	655	617	1,272
11	507	459	966	41	683	574	1,257
12	500	476	976	42	667	618	1,285
13	493	498	991	43	702	614	1,316
14	490	441	931	44	713	697	1,410
(10～14)	2,503	2,363	4,866	(40～44)	3,420	3,120	6,540
15	479	487	966	45	709	677	1,386
16	488	491	979	46	728	703	1,431
17	458	467	925	47	761	735	1,496
18	580	440	1,020	48	866	752	1,618
19	527	477	1,004	49	863	804	1,667
(15～19)	2,532	2,362	4,894	(45～49)	3,927	3,671	7,598
20	600	457	1,057	50	816	790	1,606
21	571	514	1,085	51	780	734	1,514
22	595	472	1,067	52	748	786	1,534
23	529	456	985	53	717	655	1,372
24	632	511	1,143	54	705	647	1,352
(20～24)	2,927	2,410	5,337	(50～54)	3,766	3,612	7,378
25	675	456	1,131	55	680	605	1,285
26	603	480	1,083	56	574	488	1,062
27	636	459	1,095	57	547	529	1,076
28	635	496	1,131	58	518	510	1,028
29	644	469	1,113	59	494	444	938
(25～29)	3,193	2,360	5,553	(55～59)	2,813	2,576	5,389

(つづき 2-4 年齢(各歳)・男女別人口)

年齢	男	女	総数	年齢	男	女	総数
60	505	436	941	90	79	166	245
61	448	442	890	91	71	149	220
62	410	392	802	92	42	104	146
63	426	397	823	93	36	76	112
64	392	393	785	94	31	82	113
(60~64)	2,181	2,060	4,241	(90~94)	259	577	836
65	370	343	713	95	16	53	69
66	369	382	751	96	16	46	62
67	390	422	812	97	13	42	55
68	387	383	770	98	6	23	29
69	388	471	859	99	4	12	16
(65~69)	1,904	2,001	3,905	(95~99)	55	176	231
70	382	443	825	100以上	4	36	40
71	451	461	912				
72	464	507	971	総数	47,306	45,586	92,892
73	569	574	1,143				
74	576	625	1,201	(再掲)			
(70~74)	2,442	2,610	5,052	15歳未満	7,048	6,954	14,002
75	506	641	1,147	15~64歳	31,143	27,712	58,855
76	415	506	921	65歳以上	9,115	10,920	20,035
77	283	374	657				
78	379	455	834	割合(%)			
79	417	486	903	15歳未満	14.9	15.3	15.1
(75~79)	2,000	2,462	4,462	15~64歳	65.8	60.8	63.4
80	402	460	862	65歳以上	19.3	24.0	21.6
81	391	431	822				
82	340	381	721				
83	272	344	616				
84	232	262	494				
(80~84)	1,637	1,878	3,515				
85	221	299	520				
86	193	242	435				
87	164	252	416				
88	125	216	341				
89	111	171	282				
(85~89)	814	1,180	1,994				

資料:住民基本台帳

注) 小数第2位を四捨五入のため割合の合計が100%にならない場合あり

### 年齡5歲階級別人口

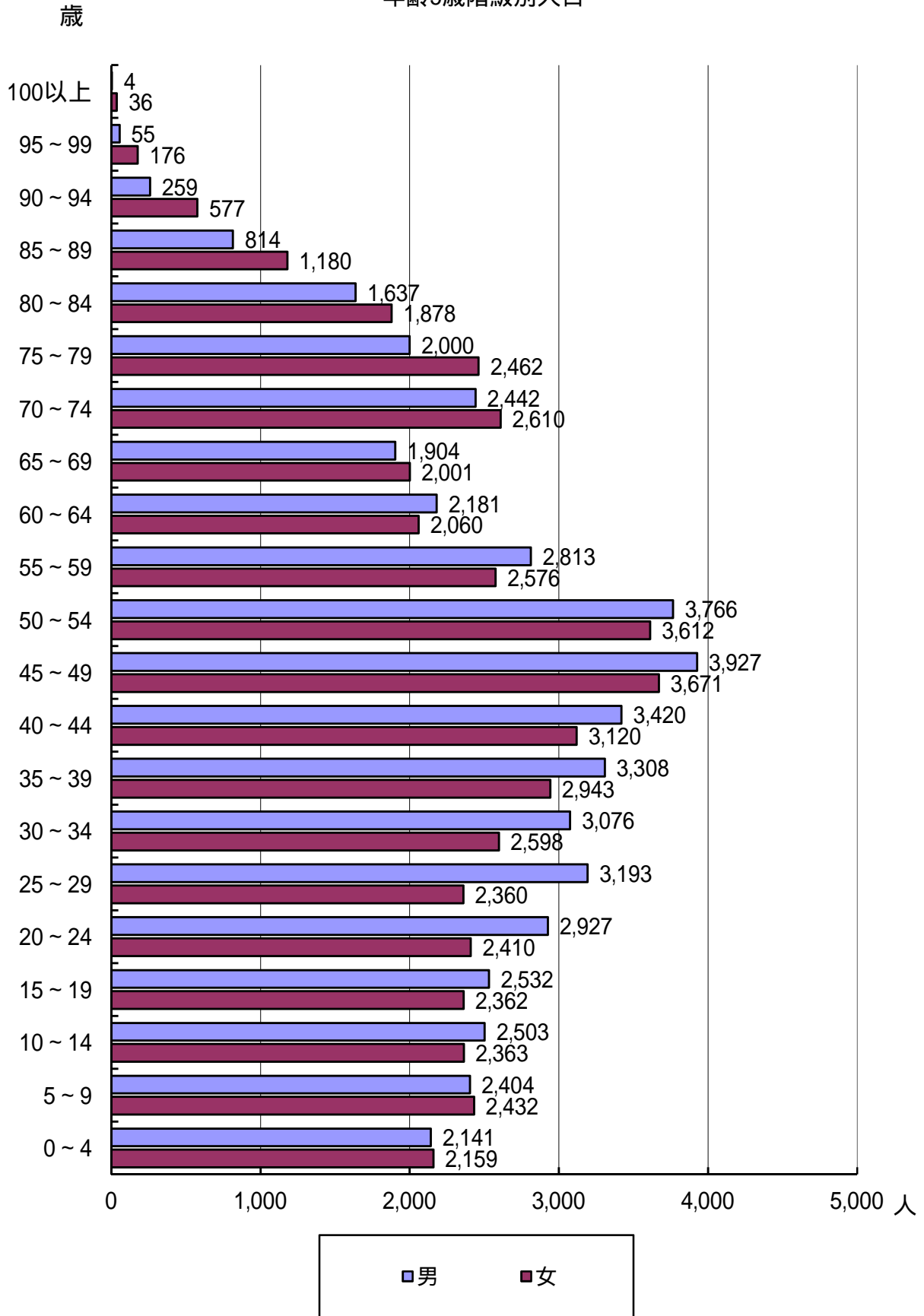

## 2-5 都道府県別人口移動数

(令和4年4月1日から令和5年3月31日)

区 分	転 入	転 出	差引増減	区 分	転 入	転 出	差引増減
総 数	5,548	5,149	399	京 都 府	36	30	6
北 海 道	30	35	-5	大 阪 府	84	116	-32
青 森 県	9	1	8	兵 庫 県	64	70	-6
岩 手 県	3	21	-18	奈 良 県	12	12	0
宮 城 県	17	20	-3	和 歌 山 県	3	5	-2
秋 田 県	1	10	-9	鳥 取 県	5	-	5
山 形 県	3	1	2	島 根 県	3	3	0
福 島 県	6	7	-1	岡 山 県	18	12	6
茨 城 県	30	24	6	広 島 県	30	21	9
栃 木 県	10	16	-6	山 口 県	9	4	5
群 馬 県	10	21	-11	徳 島 県	2	5	-3
埼 玉 県	37	54	-17	香 川 県	5	17	-12
千 葉 県	46	55	-9	愛 媛 県	10	2	8
東 京 都	99	240	-141	高 知 県	8	12	-4
神 奈 川 県	73	89	-16	福 岡 県	56	101	-45
新 潟 県	8	9	-1	佐 賀 県	5	5	0
富 山 県	16	13	3	長 崎 県	22	12	10
石 川 県	27	13	14	熊 本 県	17	18	-1
福 井 県	15	17	-2	大 分 県	6	23	-17
山 梨 県	2	8	-6	宮 崎 県	11	17	-6
長 野 県	33	58	-25	鹿 児 島 県	22	38	-16
岐 阜 県	161	169	-8	沖 縄 県	13	16	-3
静 岡 県	113	161	-48	そ の 他	1,467	467	1,000
愛 知 県	2,710	2,930	-220				
三 重 県	156	140	16				
滋 賀 県	25	31	-6				

資料:住民基本台帳

## 2-6 人口動態

年度	自然動態			社会動態				増減
	出生	死亡	増減	転入	転出	その他	増減	
平成25年度	1,048	597	451	4,590	4,177	-168	245	696
26年度	1,046	570	476	4,641	4,074	-170	397	873
27年度	1,062	632	430	4,791	4,356	-128	307	737
28年度	1,038	653	385	5,190	4,210	-141	839	1,224
29年度	987	642	345	4,783	4,468	-92	223	568
30年度	948	641	307	5,041	4,694	-192	155	462
令和元年度	924	680	244	5,128	4,995	-121	12	256
2年度	866	697	169	4,564	4,460	-62	42	211
3年度	887	732	155	4,149	4,361	-130	-342	-187
4年度	791	829	-38	5,548	5,149	-163	236	198

注)届出日と原因日の差異により、他資料の集計と合わない場合あり。 資料:住民基本台帳

## 2-7 戸籍関係届出件数

区分	令和3年度	4年度	区分	令和3年度	4年度
総数	4,034	3,920	入籍	142	116
出生	1,111	1,037	分籍	9	18
認知	12	11	帰化	9	12
養子縁組	59	68	国籍喪失	2	1
養子離縁	30	21	氏名の変更	12	11
婚姻	852	839	転籍	604	504
離婚	168	181	就籍	-	-
親権後見	9	12	訂正・更正	36	35
死亡	846	938	追完	2	2
失踪	1	-	その他	48	43
復氏	1	-	77条の2 1)	75	69
姻族関係終了	2	1	国籍取得	4	1
相続人廃除	-	-			

1) 離婚後婚姻中の氏を称する届出

資料:市民課

# 3 国勢調査

### 3-1 世帯数・人口の推移

(各年10月1日現在)

年	世帯数	人 口			対前回		1世帯 当たり 世帯人員	人口 密度 (人/km <sup>2</sup> )	男女比 (男/女 ×100)
		男	女	計	増加 人口	指数			
大正 9 年	1,846	4,349	4,425	8,774	-	-	4.75	261	98.3
14年	1,919	4,490	4,608	9,098	324	103.7	4.74	271	97.4
昭和 5 年	2,070	5,055	5,040	10,095	997	111.0	4.88	301	100.3
10年	2,221	5,406	5,756	11,162	1,067	110.6	5.03	332	93.9
15年	2,443	7,090	6,877	13,967	2,805	125.1	5.72	416	103.1
22年	3,656	9,594	9,640	19,234	5,267	137.7	5.26	573	99.5
25年	3,798	10,228	10,199	20,427	1,193	106.2	5.38	608	100.3
30年	3,914	10,522	11,162	21,684	1,257	106.2	5.54	646	94.3
35年	4,792	12,418	13,719	26,137	4,453	120.5	5.45	778	90.5
40年	7,518	17,064	17,676	34,740	8,603	132.9	4.62	1,035	96.5
45年	11,553	25,133	23,827	48,960	14,220	140.9	4.24	1,458	105.5
50年	14,286	28,698	27,513	56,211	7,251	114.8	3.93	1,674	104.3
55年	18,882	31,666	30,611	62,277	6,066	110.8	3.30	1,855	103.4
60年	20,342	33,939	32,757	66,696	4,419	107.1	3.28	1,986	103.6
平成 2 年	22,781	35,898	33,822	69,720	3,024	104.5	3.06	2,070	106.1
7 年	25,607	37,648	35,448	73,096	3,376	104.8	2.85	2,170	106.2
12年	27,039	38,332	36,941	75,273	2,177	103.0	2.78	2,235	103.8
17年	30,672	41,008	39,254	80,262	4,989	106.6	2.62	2,383	104.5
22年	33,484	43,738	41,511	85,249	4,987	106.2	2.55	2,531	105.4
27年	35,669	45,390	43,767	89,157	3,908	104.6	2.50	2,649	103.7
令和 2 年	38,310	47,374	45,749	93,123	3,966	104.4	2.43	2,767	103.6

資料: 国勢調査

注) 市の総面積...大正9年～昭和60年は33.58km<sup>2</sup>、平成2年～平成22年は33.68km<sup>2</sup>、  
平成26年10月1日より33.66km<sup>2</sup>



### 3-2 町別世帯数・人口

(令和2年10月1日現在)

地名	世帯数	人口		
		総数	男	女
総数	38,310	93,123	47,374	45,749
大府町	200	463	241	222
桃山町	1,546	3,862	1,931	1,931
中央町	1,424	3,134	1,564	1,570
朝日町	480	1,155	610	545
長根町	565	1,439	731	708
若草町	1,932	4,541	2,264	2,277
大東町	811	1,801	977	824
柘山町	2,436	6,485	3,225	3,260
江端町	1,306	3,110	1,594	1,516
月見町	1,213	2,715	1,406	1,309
横根町	3,069	7,848	3,961	3,887
北崎町(マチ)	474	1,213	635	578
北崎町(チョウ)	590	1,711	842	869
神田町	607	1,595	784	811
共和町(マチ)	577	1,551	775	776
共和町(チョウ)	2,816	6,443	3,269	3,174
一屋町	854	1,994	1,099	895
共西町	1,948	5,175	2,595	2,580
共栄町	1,314	2,926	1,498	1,428
東新町	2,645	5,731	2,983	2,748
追分町	1,339	3,277	1,629	1,648
梶田町	1,028	2,632	1,348	1,284
北山町	761	1,758	894	864
長草町	1,775	4,181	2,163	2,018
明成町	539	1,425	690	735
吉田町(マチ)	91	284	144	140
半月町	292	1,033	446	587
桜木町	540	1,357	668	689
吉田町(チョウ)	603	1,503	740	763
高丘町	226	584	309	275
宮内町	352	897	458	439
吉川町	1,136	2,925	1,454	1,471
馬池町	55	149	72	77
米田町	247	703	339	364
森岡町(マチ)	X	X	X	X
森岡町(チョウ)	2,519	5,523	3,036	2,487

注) 世帯数は一般世帯であり、世帯種類「不詳」データを除く

資料: 国勢調査

注) 森岡町(マチ)は秘匿地域のため、吉田町(マチ)に合算

### 3-3 年齢(各歳)・男女別人口

(令和2年10月1日現在)

年齢	男	女	総数	年齢	男	女	総数
0	436	442	878	30	660	485	1,145
1	465	419	884	31	618	550	1,168
2	458	445	903	32	646	501	1,147
3	464	439	903	33	638	524	1,162
4	482	513	995	34	678	581	1,259
(0～4)	2,305	2,258	4,563	(30～34)	3,240	2,641	5,881
5	511	507	1,018	35	653	600	1,253
6	455	476	931	36	675	627	1,302
7	502	514	1,016	37	675	636	1,311
8	508	464	972	38	690	589	1,279
9	493	451	944	39	664	577	1,241
(5～9)	2,469	2,412	4,881	(35～39)	3,357	3,029	6,386
10	492	487	979	40	678	607	1,285
11	473	464	937	41	688	663	1,351
12	500	466	966	42	682	656	1,338
13	486	473	959	43	748	679	1,427
14	441	468	909	44	721	716	1,437
(10～14)	2,392	2,358	4,750	(40～44)	3,517	3,321	6,838
15	450	449	899	45	821	772	1,593
16	455	462	917	46	855	759	1,614
17	451	446	897	47	843	784	1,627
18	551	473	1,024	48	784	780	1,564
19	519	490	1,009	49	766	754	1,520
(15～19)	2,426	2,320	4,746	(45～49)	4,069	3,849	7,918
20	498	426	924	50	699	713	1,412
21	476	450	926	51	705	654	1,359
22	495	454	949	52	685	636	1,321
23	530	425	955	53	678	604	1,282
24	554	441	995	54	470	456	926
(20～24)	2,553	2,196	4,749	(50～54)	3,237	3,063	6,300
25	605	460	1,065	55	552	539	1,091
26	649	461	1,110	56	522	450	972
27	673	499	1,172	57	512	475	987
28	627	475	1,102	58	462	436	898
29	653	514	1,167	59	453	417	870
(25～29)	3,207	2,409	5,616	(55～59)	2,501	2,317	4,818

(つづき 3-3 年齢(各歳)・男女別人口)

(令和2年10月1日現在)

年齢	男	女	総数	年齢	男	女	総数
60	423	402	825	90	87	146	233
61	405	397	802	91	63	125	188
62	384	371	755	92	54	105	159
63	361	367	728	93	33	75	108
64	392	389	781	94	26	77	103
(60～64)	1,965	1,926	3,891	(90～94)	263	528	791
65	392	420	812	95	29	63	92
66	397	423	820	96	8	51	59
67	388	450	838	97	11	38	49
68	415	483	898	98	8	28	36
69	471	478	949	99	4	11	15
(65～69)	2,063	2,254	4,317	(95～99)	60	191	251
70	546	555	1,101	100以上	4	31	35
71	621	612	1,233	不詳	1,089	770	1,859
72	555	638	1,193				
73	479	585	1,064				
74	364	394	758				
(70～74)	2,565	2,784	5,349	計	47,374	45,749	93,123
75	341	447	788				
76	447	491	938	(再掲)			
77	452	471	923	15歳未満	7,166	7,028	14,194
78	417	471	888	15～64歳	30,072	27,071	57,143
79	409	450	859	65歳以上	9,047	10,880	19,927
(75～79)	2,066	2,330	4,396	75歳以上	4,419	5,842	10,261
80	333	384	717	85歳以上	996	1,885	2,881
81	272	313	585				
82	267	331	598	(割合)			
83	245	288	533	15歳未満	15.5%	15.6%	15.6%
84	240	311	551	15～64歳	65.0%	60.2%	62.6%
(80～84)	1,357	1,627	2,984	65歳以上	19.5%	24.2%	21.8%
85	181	260	441	75歳以上	9.5%	13.0%	11.2%
86	151	243	394	85歳以上	2.2%	4.2%	3.2%
87	126	220	346				
88	127	206	333	平均年齢	41.9歳	44.1歳	43.0歳
89	84	206	290	年齢中位数	41.7歳	44.4歳	43.1歳
(85～89)	669	1,135	1,804				

資料：国勢調査

注)割合は不詳を除いて算出

### 3-4 年齢構造指数

(各年10月1日現在)

年		平成12年	17年	22年	27年	令和2年
総人口 1)		75,273	80,262	85,249	89,157	93,123
人口	年少人口 (0～14歳)	11,727	12,447	13,843	13,915	14,194
	生産年齢人口 (15～64歳)	54,029	55,992	56,275	54,984	57,143
	老年人口 (65歳以上)	9,327	11,788	14,921	18,427	19,927
年齢構造指数	年少人口指数 2)	21.7	22.2	24.6	25.3	24.8
	老年人口指数 3)	17.3	21.1	26.5	33.5	34.9
	従属人口指数 4)	39.0	43.3	51.1	58.8	59.7
	老年化指数 5)	79.5	94.7	107.8	132.4	140.4

1) 年齢「不詳」を含む

資料：国勢調査

2) 年少人口 / 生産年齢人口 × 100

3) 老年人口 / 生産年齢人口 × 100

4) (年少人口 + 老年人口) / 生産年齢人口 × 100

5) 老年人口 / 年少人口 × 100

### 3-5 昼夜間人口

(各年10月1日現在)

年		平成12年	17年	22年	27年	令和2年
a 夜間人口 <sup>1)</sup> (常駐人口)		75,083	80,227	85,249	89,157	93,123
b 流出人口	総数	23,838	25,183	26,133	27,892	27,562
	男	16,398	17,209	17,479	18,194	17,487
	女	7,440	7,974	8,654	9,698	10,075
c 流入人口	総数	23,271	26,338	26,401	28,563	30,300
	男	15,979	18,108	17,782	18,698	19,342
	女	7,292	8,230	8,619	9,865	10,958
d 流出超過人口 (b - c)	総数	567	-1,155	-268	-671	-2,738
	男	419	-899	-303	-504	-1,855
	女	148	-256	35	-167	-883
e 昼間人口 (a - d)		74,516	81,382	85,517	89,828	95,861
昼間人口指数 (e / a × 100)		99.2	101.4	100.3	100.8	102.9

1) 平成22年からは、年齢「不詳」を含む

資料: 国勢調査

### 3-6 配偶関係別人口

(令和2年10月1日現在)

年齢 (5歳階級)	男						女					
	総数	未婚	有配偶	死別	離別	不詳	総数	未婚	有配偶	死別	離別	不詳
総数	39,119	12,212	23,180	927	1,004	1,796	37,951	8,079	23,430	3,785	1,608	1,049
15～19歳	2,426	2,410	4	-	1	11	2,320	2,302	12	-	-	6
20～24	2,553	2,309	102	-	3	139	2,196	1,961	158	-	7	70
25～29	3,207	2,123	833	-	16	235	2,409	1,159	1,153	-	26	71
30～34	3,240	1,171	1,784	-	35	250	2,641	572	1,961	-	52	56
35～39	3,357	830	2,247	4	72	204	3,029	404	2,444	8	108	65
40～44	3,517	790	2,487	4	61	175	3,321	384	2,722	19	148	48
45～49	4,069	853	2,880	13	148	175	3,849	461	3,030	32	256	70
50～54	3,237	618	2,318	18	156	127	3,063	312	2,371	58	255	67
55～59	2,501	435	1,837	18	106	105	2,317	178	1,847	67	174	51
60～64	1,965	273	1,473	35	98	86	1,926	103	1,524	108	158	33
65～69	2,063	196	1,585	83	130	69	2,254	75	1,767	234	125	53
70～74	2,565	133	2,129	141	99	63	2,784	64	2,029	513	124	54
75～79	2,066	46	1,745	165	51	59	2,330	43	1,422	692	86	87
80～84	1,357	15	1,120	165	20	37	1,627	28	698	754	51	96
85歳以上	996	10	636	281	8	61	1,885	33	292	1,300	38	222

資料:国勢調査

### 3-7 労働力状態別人口(15歳以上)

(令和2年10月1日現在)

区分	総数	男	女	15～64歳(再掲)			
				総数	男	女	
総数	77,070	39,119	37,951	57,143	30,072	27,071	
労働力	総数	46,086	26,663	19,423	41,032	23,669	17,363
	就業者	44,923	25,958	18,965	39,978	23,052	16,926
	おもに仕事	36,699	24,586	12,113	33,409	22,210	11,199
	家事のほか仕事	6,201	512	5,689	4,780	146	4,634
	通学のかたわら仕事	954	423	531	949	421	528
	休業者	1,069	437	632	840	275	565
完全失業者	1,163	705	458	1,054	617	437	
非労働力	23,649	8,312	15,337	9,956	2,796	7,160	

1)労働力状態「不詳」を含む

資料:国勢調査

### 3-8 産業別就業人口(15歳以上)

(各年10月1日現在)

年		平成12年	17年	22年	27年	令和2年
総	数	40,704	42,926	44,334	45,199	44,923
第1次産業	総	1,096	1,020	817	763	646
	農業、林業	1,094	1,019	-	-	-
	漁業	-	-	-	-	-
	構成比(%)	2.7	2.4	1.8	1.7	1.4
	構成比(%)	2.7	2.4	1.8	1.7	1.4
第2次産業	総	18,591	18,500	17,654	18,075	17,176
	建設業	3	1	4	3	3
	製造業	3,429	3,080	2,806	2,619	2,485
	構成比(%)	45.7	43.1	39.8	40.0	38.2
第3次産業	総	20,853	22,773	23,689	24,790	25,927
	電気、ガス、熱供給、水道業	215	199	252	255	256
	運輸・通信業	2,247	-	-	-	-
	情報通信業	-	697	974	981	1,121
	運輸業	-	2,015	-	-	-
	運輸業、郵便業	-	-	2,120	2,119	2,153
	卸売・小売業	7,578	-	-	-	-
	卸売業、小売業	-	5,906	-	-	-
	卸売業、小売業	-	-	6,167	5,590	5,731
	金融・保険業	692	685	-	-	-
	金融業、保険業	-	-	648	698	670
	不動産業	256	321	-	-	-
	不動産業、物品賃貸業	-	-	520	670	663
	サービス業	8,955	-	-	-	-
	学術研究、専門・技術サービス業	-	-	1,182	1,301	1,555
	飲食店、宿泊業	-	1,822	-	-	-
	宿泊業、飲食サービス業	-	-	2,053	2,097	1,945
	生活関連サービス業、娯楽業	-	-	1,275	1,222	1,157
	教育、学習支援業	-	1,496	1,598	1,744	1,983
	医療、福祉	-	3,114	3,673	4,616	5,037
複合サービス事業	-	289	147	192	209	
サービス業(他に分類されないもの)	-	5,241	2,042	2,299	2,367	
公務(他に分類されないもの)	910	988	-	-	-	
公務(他に分類されるものを除く)	-	-	1,038	1,006	1,080	
構成比(%)	51.2	53.1	53.4	54.8	57.7	
その他	分類不能	164	633	2,174	1,571	1,174
	構成比(%)	0.4	1.5	4.9	3.5	2.6

注) 平成14年3月、平成19年11月日本標準産業分類改訂により分類項目変更 資料: 国勢調査  
注) 平成27年及び令和2年の産業大分類ごとの構成比は、「分類不能の産業」を除いて算出

### 3-9 産業・年齢・男女別就業者数（15歳以上）

年 齢	総数	農業、 林業	漁業	鉱業、 採石業、 砂利採 取業	建設業	製造業	電気、 ガス、 熱供給、 水道業	情報 通信業	運輸業、 郵便業	卸売業、 小売業	金融業、 保険業
総 数	44,923	646	-	3	2,485	14,688	256	1,121	2,153	5,731	670
15～19歳	844	3	-	-	15	298	3	1	16	161	2
20～24	3,047	10	-	-	129	963	20	72	89	458	39
25～29	4,261	14	-	-	157	1,712	46	168	120	457	84
30～34	4,328	12	-	-	183	1,715	24	155	147	470	78
35～39	4,674	33	-	-	216	1,752	30	181	219	552	82
40～44	5,228	33	-	-	283	1,745	28	164	293	624	79
45～49	6,279	57	-	1	429	2,045	41	146	350	843	108
50～54	4,974	36	-	-	345	1,675	36	113	297	656	94
55～59	3,702	38	-	-	213	1,203	11	72	194	505	52
60～64	2,641	52	-	2	170	683	10	30	193	362	28
65～69	2,047	87	-	-	136	376	6	13	138	301	12
70～74	1,726	106	-	-	139	305	-	5	79	222	8
75～79	797	92	-	-	52	160	1	1	17	84	3
80～84	267	48	-	-	13	42	-	-	1	28	1
85歳以上	108	25	-	-	5	14	-	-	-	8	-
男	25,958	369	-	3	1,956	11,452	208	829	1,535	2,404	222
15～19歳	482	2	-	-	14	245	3	-	14	53	-
20～24	1,676	7	-	-	95	736	17	50	59	197	12
25～29	2,573	12	-	-	121	1,375	41	115	87	187	27
30～34	2,668	9	-	-	147	1,374	20	108	112	202	29
35～39	2,763	13	-	-	176	1,394	24	129	138	234	18
40～44	2,970	19	-	-	215	1,366	21	138	178	248	20
45～49	3,460	30	-	1	335	1,534	31	108	235	334	40
50～54	2,777	17	-	-	265	1,312	27	83	210	254	34
55～59	2,166	21	-	-	172	961	7	63	148	228	20
60～64	1,517	26	-	2	137	530	10	21	153	155	13
65～69	1,184	53	-	-	117	260	6	10	115	134	5
70～74	999	65	-	-	108	201	-	3	70	109	1
75～79	494	47	-	-	39	124	1	1	15	50	2
80～84	163	33	-	-	11	29	-	-	1	16	1
85歳以上	66	15	-	-	4	11	-	-	-	3	-
女	18,965	277	-	-	529	3,236	48	292	618	3,327	448
15～19歳	362	1	-	-	1	53	-	1	2	108	2
20～24	1,371	3	-	-	34	227	3	22	30	261	27
25～29	1,688	2	-	-	36	337	5	53	33	270	57
30～34	1,660	3	-	-	36	341	4	47	35	268	49
35～39	1,911	20	-	-	40	358	6	52	81	318	64
40～44	2,258	14	-	-	68	379	7	26	115	376	59
45～49	2,819	27	-	-	94	511	10	38	115	509	68
50～54	2,197	19	-	-	80	363	9	30	87	402	60
55～59	1,536	17	-	-	41	242	4	9	46	277	32
60～64	1,124	26	-	-	33	153	-	9	40	207	15
65～69	863	34	-	-	19	116	-	3	23	167	7
70～74	727	41	-	-	31	104	-	2	9	113	7
75～79	303	45	-	-	13	36	-	-	2	34	1
80～84	104	15	-	-	2	13	-	-	-	12	-
85歳以上	42	10	-	-	1	3	-	-	-	5	-



(つづき 3-9 産業・年齢・男女別就業者数 (15歳以上))

(令和2年10月1日現在)

不動産業、物品賃貸業	学術研究、専門・技術サービス業	宿泊業、飲食サービス業	生活関連サービス業、娯楽業	教育、学習支援業	医療、福祉	複合サービス事業	サービス業(他に分類されないもの)	公務(他に分類されるものを除く)	分類不能の産業
663	1,555	1,945	1,157	1,983	5,037	209	2,367	1,080	1,174
2	4	193	20	39	18	-	22	1	46
19	63	307	129	161	322	12	100	62	92
30	165	118	101	204	490	15	159	109	112
51	195	114	100	190	467	16	171	145	95
47	205	128	117	194	506	12	196	116	88
68	210	186	125	209	667	18	255	153	88
75	224	232	139	276	706	57	299	143	108
73	150	158	95	196	573	36	238	119	84
54	125	116	85	204	446	21	179	118	66
52	69	100	75	155	341	16	190	62	51
61	58	127	59	78	257	5	204	30	99
68	54	121	65	58	162	-	208	17	109
35	23	39	30	7	67	1	106	4	75
14	9	5	13	8	14	-	32	1	38
14	1	1	4	4	1	-	8	-	23
381	1,045	606	419	700	981	107	1,448	649	644
1	2	71	9	22	5	-	16	1	24
10	40	141	42	66	55	5	58	36	50
16	105	35	37	79	92	11	97	61	75
27	127	34	28	83	108	4	95	97	64
24	137	30	36	63	106	7	114	76	44
38	136	51	44	70	119	9	150	99	49
34	141	62	45	65	120	31	166	82	66
34	105	33	28	37	91	17	140	48	42
34	93	34	36	63	59	9	102	76	40
31	52	31	29	66	70	11	124	36	20
42	46	35	30	39	73	2	141	22	54
47	38	30	32	40	56	-	134	13	52
25	19	17	14	4	19	1	83	2	31
7	4	2	8	1	7	-	24	-	19
11	-	-	1	2	1	-	4	-	14
282	510	1,339	738	1,283	4,056	102	919	431	530
1	2	122	11	17	13	-	6	-	22
9	23	166	87	95	267	7	42	26	42
14	60	83	64	125	398	4	62	48	37
24	68	80	72	107	359	12	76	48	31
23	68	98	81	131	400	5	82	40	44
30	74	135	81	139	548	9	105	54	39
41	83	170	94	211	586	26	133	61	42
39	45	125	67	159	482	19	98	71	42
20	32	82	49	141	387	12	77	42	26
21	17	69	46	89	271	5	66	26	31
19	12	92	29	39	184	3	63	8	45
21	16	91	33	18	106	-	74	4	57
10	4	22	16	3	48	-	23	2	44
7	5	3	5	7	7	-	8	1	19
3	1	1	3	2	-	-	4	-	9

資料: 国勢調査

### 3-10 産業・従業上の地位、男女別就業者人口（15歳以上）

産 業	総 数				
	総数(従業上の地位) 1)	雇用者、 役員含む	自営業主	家 族 従業者	家 庭 内職者
総数	44,923	40,908	2,442	770	104
A 農業、林業	646	124	305	215	-
B 漁業	-	-	-	-	-
C 鉱業、採石業、砂利採取業	3	3	-	-	-
D 建設業	2,485	2,020	362	82	-
E 製造業	14,688	14,367	134	36	81
F 電気、ガス、熱供給、水道業	256	253	2	-	-
G 情報通信業	1,121	1,077	38	4	-
H 運輸業、郵便業	2,153	2,095	41	2	-
I 卸売業、小売業	5,731	5,369	241	91	-
J 金融業、保険業	670	655	8	-	-
K 不動産業、物品賃貸業	663	529	109	25	-
L 学術研究、専門・技術サービス業	1,555	1,303	209	38	-
M 宿泊業、飲食サービス業	1,945	1,772	111	51	-
N 生活関連サービス業、娯楽業	1,157	880	208	66	-
O 教育、学習支援業	1,983	1,823	139	15	-
P 医療、福祉	5,037	4,820	132	61	-
Q 複合サービス事業	209	208	-	-	-
R サービス業(他に分類されないもの)	2,367	2,015	296	21	23
S 公務(他に分類されるものを除く)	1,080	1,079	-	-	-
T 分類不能の産業	1,174	516	107	63	-

1) 「不詳」を含む

(つづき 3-10 産業・従業上の地位、男女別就業者人口 (15歳以上))

(令和2年10月1日現在)

総数(従業上の地位) 1)	男				女				
	雇用者、役員含む	自営業主	家族従業者	家庭内職者	総数(従業上の地位) 1)	雇用者、役員含む	自営業主	家族従業者	家庭内職者
25,958	23,593	1,760	135	14	18,965	17,315	682	635	90
369	64	265	39	-	277	60	40	176	-
-	-	-	-	-	-	-	-	-	-
3	3	-	-	-	-	-	-	-	-
1,956	1,562	358	18	-	529	458	4	64	-
11,452	11,267	106	11	12	3,236	3,100	28	25	69
208	206	1	-	-	48	47	1	-	-
829	799	27	1	-	292	278	11	3	-
1,535	1,483	39	-	-	618	612	2	2	-
2,404	2,223	152	16	-	3,327	3,146	89	75	-
222	213	6	-	-	448	442	2	-	-
381	298	83	-	-	282	231	26	25	-
1,045	888	150	5	-	510	415	59	33	-
606	515	72	13	-	1,339	1,257	39	38	-
419	314	89	14	-	738	566	119	52	-
700	671	25	2	-	1,283	1,152	114	13	-
981	868	102	4	-	4,056	3,952	30	57	-
107	107	-	-	-	102	101	-	-	-
1,448	1,209	224	3	2	919	806	72	18	21
649	649	-	-	-	431	430	-	-	-
644	254	61	9	-	530	262	46	54	-

資料:国勢調査

### 3-11 世帯の家族類型別一般世帯数、一般世帯人員・親族人員

	一般 世帯数	一般 世帯人員	(再掲)6歳未 満世帯員の いる一般世 帯数
総数(世帯の家族類型) 1)	38,274	91,801	4,242
A 親族のみの世帯	25,370	78,284	4,236
核家族世帯	22,977	68,298	3,983
(1) 夫婦のみの世帯	7,503	15,006	-
(2) 夫婦と子供から成る世帯	12,680	46,618	3,866
(3) 男親と子供から成る世帯	522	1,218	7
(4) 女親と子供から成る世帯	2,272	5,456	110
核家族以外の世帯	2,393	9,986	253
(5) 夫婦と両親から成る世帯	99	396	-
(6) 夫婦とひとり親から成る世帯	340	1,020	-
(7) 夫婦, 子供と両親から成る世帯 2)	319	1,886	60
(8) 夫婦, 子供とひとり親から成る世帯 2)	640	2,961	59
(9) 夫婦と他の親族(親, 子供を含まない)から成る世帯	67	222	3
(10) 夫婦, 子供と他の親族(親を含まない)から成る世帯	242	1,131	52
(11) 夫婦, 親と他の親族(子供を含まない)から成る世帯 2)	35	188	10
(12) 夫婦, 子供, 親と他の親族から成る世帯 2)	86	562	41
(13) 兄弟姉妹のみから成る世帯	271	626	-
(14) 他に分類されない世帯	294	994	28
B 非親族を含む世帯	306	749	6
C 単独世帯	12,516	12,516	-

1) 世帯の家族類型「不詳」を含む。

2) 夫の親か妻の親か特定できない場合を含む。

(つづき 3-11 世帯の家族類型別一般世帯数、一般世帯人員・親族人員)

(令和2年10月1日現在)

(再掲)6歳未満世帯員のある一般世帯人員	(再掲)6歳未満世帯人員	(再掲)18歳未満世帯員のある一般世帯数	(再掲)18歳未満世帯員のある一般世帯人員	(再掲)18歳未満世帯人員	(再掲)3世代世帯数	(再掲)3世代世帯人員
16,406	5,581	9,935	38,718	16,888	1,487	7,291
16,380	5,574	9,908	38,597	16,843	1,480	7,255
14,960	5,243	9,095	34,340	15,527	-	-
-	-	-	-	-	-	-
14,627	5,092	8,390	32,339	14,444	-	-
21	11	63	180	89	-	-
312	140	642	1,821	994	-	-
1,420	331	813	4,257	1,316	1,480	7,255
-	-	-	-	-	-	-
-	-	-	-	-	-	-
364	81	198	1,206	357	319	1,886
294	76	261	1,290	426	640	2,961
15	4	14	52	18	-	-
267	63	142	683	209	206	967
76	14	12	87	18	16	106
288	58	77	513	134	86	562
-	-	-	-	-	-	-
116	35	109	426	154	213	773
26	7	27	121	45	7	36
-	-	-	-	-	-	-

資料: 国勢調査

### 3-12 住宅の建て方、住居の種類別一般世帯数、一般世帯員および1世帯当たり人員

(令和2年10月1日現在)

区分	総数1)	一戸建	長屋建	共同住宅2)						その他
				総数	1・2階建	3～5	6～10	11～14	15階以上	
一般世帯数	38,274	-	-	-	-	-	-	-	-	-
うち住宅に住む一般世帯	36,647	20,609	331	15,656	5,931	5,552	2,385	1,050	738	51
主世帯	36,072	20,383	322	15,328	5,819	5,373	2,353	1,047	736	39
間借り	575	226	9	328	112	179	32	3	2	12
一般世帯人員	91,801	-	-	-	-	-	-	-	-	-
うち住宅に住む一般世帯	90,051	59,305	657	29,993	9,438	9,945	5,675	2,875	2,060	96
主世帯	89,157	58,834	637	29,602	9,309	9,741	5,629	2,868	2,055	84
間借り	894	471	20	391	129	204	46	7	5	12

1) 住宅の建て方「不詳」を含む。

資料：国勢調査

2) 建物全体の階数「不詳」を含む。

### 3-13 住宅の種類・住宅の所有の関係別一般世帯数、一般世帯人員

(各年10月1日現在)

年	平成27年			令和2年		
	世帯数	世帯人員	1世帯当たり人員	世帯数	世帯人員	1世帯当たり人員
一般世帯	35,636	87,991	2.47	38,274	91,801	2.40
住宅に住む一般世帯	33,519	85,680	2.56	36,647	90,051	2.46
主世帯	33,297	85,197	2.56	36,072	89,157	2.47
持ち家	21,631	64,053	2.96	23,770	67,728	2.85
公営・公団・公社の借家	1,049	2,242	2.14	599	1,346	2.25
民営の借家	9,556	16,767	1.75	10,443	17,973	1.72
給与住宅	1,061	2,135	2.01	1,260	2,110	1.67
間借り	222	483	2.18	575	894	1.55
住宅以外に住む一般世帯	2,117	2,311	1.09	1,627	1,750	1.08

1) 住宅の種類・住宅の所有の関係「不詳」を含む。

資料：国勢調査

### 3-14 世帯人員別65歳以上世帯員のいる一般世帯数、 一般世帯人員・65歳以上世帯人員

(令和2年10月1日現在)

区 分	総 数	世帯人員						
		1人	2人	3人	4人	5人	6人	7人以上
一 般 世 帯 数	38,274	12,516	9,901	7,127	6,341	1,815	410	164
一 般 世 帯 人 員	91,801	12,516	19,802	21,381	25,364	9,075	2,460	1,203
うち65歳以上世帯人員	29,270	2,882	10,782	7,056	3,884	2,275	1,464	927

資料: 国勢調査

### 3-15 夫の年齢、妻の年齢別夫婦のみの世帯数

(令和2年10月1日現在)

区分	総数(妻)	60歳未満	60～64歳	65～69歳	70～74歳	75～79歳	80～84歳	85歳以上
総数(夫)	7,503	3,209	702	977	1,225	864	392	134
60歳未満	2,868	2,814	40	8	5	-	1	-
60～64歳	574	277	268	22	6	-	-	1
65～69歳	770	85	286	355	39	4	1	-
70～74歳	1,221	28	99	533	524	30	5	2
75～79歳	1,052	3	7	54	585	372	28	3
80～84歳	689	1	1	3	63	409	198	14
85歳以上	329	1	1	2	3	49	159	114

資料: 国勢調査

### 3-16 人口集中地区人口

(各年10月1日現在)

年	人 口	対 前 回		面積 (km <sup>2</sup> )	人口密度 (人/km <sup>2</sup> )
		増加人口	増加率(%)		
平成12年	51,315	3,262	6.8	9.94	5,162.5
17年	56,476	5,161	10.1	10.22	5,526.0
22年	61,156	4,680	8.3	10.45	5,852.2
27年	66,144	4,988	8.2	11.05	5,985.9
令和2年	70,900	4,756	7.2	12.02	5,898.5

資料: 国勢調査

### 3-17 通勤・通学地別流出・流入人口(15歳以上)

流 出 人 口								
区 分	総数	就業者	通学者	区 分	総数	就業者	通学者	
総 数	27,737	25,011	2,726	清 須 市	60	51	9	
県 内	27,173	24,549	2,624	北 名 古 屋 市	54	41	13	
名 古 屋 市	9,882	8,668	1,214	弥 富 市	58	51	7	
千 種 区	409	247	162	み よ し 市	164	154	10	
東 区	525	399	126	あ ま 市	30	30	-	
北 区	129	112	17	長 久 手 市	107	67	40	
西 区	325	283	42	東 郷 町	69	69	-	
中 村 区	1,260	1,107	153	豊 山 町	31	31	-	
中 区	1,888	1,790	98	大 口 町	16	16	-	
昭 和 区	391	267	124	扶 桑 町	6	6	-	
瑞 穂 区	340	229	111	大 治 町	12	12	-	
熱 田 区	512	414	98	蟹 江 町	11	11	-	
中 川 区	249	245	4	飛 島 村	59	57	2	
港 区	634	624	10	阿 久 比 町	245	236	9	
南 区	860	754	106	東 浦 町	1,177	1,133	44	
守 山 区	82	63	19	南 知 多 町	17	14	3	
緑 区	1,908	1,853	55	美 浜 町	69	33	36	
名 東 区	118	96	22	武 豊 町	86	84	2	
天 白 区	252	185	67	幸 田 町	85	85	-	
豊 橋 市	123	109	14	設 楽 町	-	-	-	
岡 崎 市	648	587	61					
一 宮 市	92	77	15	県 外	564	462	102	
瀬 戸 市	45	39	6	東 京 都	49	40	9	
半 田 市	1,138	962	176	特 別 区 部	44	37	7	
春 日 井 市	159	112	47	そ の 他 の 市 町 村	5	3	2	
豊 川 市	22	20	2	岐 阜 県	213	172	41	
津 島 市	20	20	-	岐 阜 市	108	78	30	
碧 南 市	355	345	10	大 垣 市	20	18	2	
刈 谷 市	4,618	4,235	383	そ の 他 の 市 町 村	85	76	9	
豊 田 市	844	791	53	静 岡 県	46	39	7	
安 城 市	1,098	1,033	65	静 岡 市	6	5	1	
西 尾 市	200	200	-	浜 松 市	25	20	5	
蒲 郡 市	67	57	10	そ の 他 の 市 町 村	15	14	1	
犬 山 市	21	15	6	三 重 県	169	156	13	
常 滑 市	220	218	2	津 市	25	17	8	
江 南 市	26	17	9	四 日 市 市	47	45	2	
小 牧 市	79	74	5	そ の 他 の 市 町 村	97	94	3	
稻 沢 市	81	73	8	大 阪 府	17	11	6	
新 城 市	5	3	2	大 阪 市	4	4	-	
東 海 市	2,739	2,570	169	吹 田 市	2	1	1	
知 多 市	339	324	15	そ の 他 の 市 町 村	11	6	5	
知 立 市	302	277	25	そ の 他 の 道 県	70	44	26	
尾 張 旭 市	19	17	2					
高 浜 市	439	437	2					
岩 倉 市	12	11	1					
豊 明 市	697	623	74					
日 進 市	185	146	39					
田 原 市	3	3	-					
愛 西 市	19	15	4					

従業・通学市区町村「不詳・外国」は他県に含む。



(つづき 3-17 通勤・通学地別流出・流入人口(15歳以上))

(令和2年10月1日現在)

流 入 人 口			流 入 人 口				
区 分	総数	就業者	通学者	区 分	総数	就業者	通学者
総数	30,537	28,439	2,098	清 須 市	73	62	11
県内	29,776	27,815	1,961	北 名 古 屋	61	56	5
名古屋	8,119	7,777	342	弥 富 市	50	46	4
千種区	209	195	14	み よ し 市	142	134	8
東区	100	95	5	あ ま 市	85	76	9
北区	140	136	4	長 久 手 市	81	79	2
西区	167	143	24	東 郷 町	204	197	7
中村区	197	189	8	豊 山 町	10	8	2
中区	145	140	5	大 口 町	15	11	4
昭和区	185	179	6	扶 桑 町	18	13	5
瑞穂区	292	284	8	大 治 町	23	20	3
熱田区	226	216	10	蟹 江 町	51	48	3
中川区	389	358	31	飛 島 村	8	8	-
港区	403	378	25	阿 久 比 町	580	563	17
南区	786	740	46	東 浦 町	2886	2678	208
守山区	150	131	19	南 知 多 町	28	27	1
緑区	4,086	3,971	115	美 浜 町	66	58	8
名東区	190	179	11	武 豊 町	245	224	21
天白区	454	443	11	幸 田 町	64	54	10
豊橋市	135	106	29				
岡崎市	667	598	69	県外	761	624	137
一宮市	305	265	40	東 京 都	10	10	-
瀬戸市	85	76	9	特 別 区	7	7	-
半田市	1,425	1,324	101	その他の市町村	3	3	-
春日井市	240	225	15	岐 阜 県	382	322	60
豊川市	98	67	31	岐 阜 市	101	92	9
津島市	62	52	10	大 垣 市	43	36	7
碧南市	264	243	21	その他の市町村	238	194	44
刈谷市	2,854	2,446	408	静 岡 県	51	37	14
豊田市	556	509	47	静 岡 市	6	6	-
安城市	819	773	46	浜 松 市	21	13	8
西尾市	292	262	30	その他の市町村	24	18	6
蒲郡市	90	72	18	三 重 県	226	171	55
犬山市	31	25	6	津 市	16	9	7
常滑市	320	309	11	四 日 市 市	63	46	17
江南市	74	58	16	その他の市町村	147	116	31
小牧市	80	64	16	大 阪 府	17	16	1
稲沢市	133	120	13	大 阪 市	7	6	1
新城市	7	4	3	堺 市	2	2	-
東海市	3,634	3,523	111	その他の市町村	8	8	-
知多市	1,373	1,337	36	そ の 他 の 道 県	75	68	7
知立市	617	579	38				
尾張旭市	78	70	8				
高浜市	358	343	15				
岩倉市	28	24	4				
豊明市	1,755	1,664	91				
日進市	212	203	9				
田原市	7	4	3				
愛西市	48	41	7				

資料：国勢調査



# 4 事業所

## 4-1 町別事業所数

区 分	総数		農林漁業		鉱業、碎石業、砂利採取業		建設業		製造業		電気・ガス・熱供給・水道業	
	事業所数	従業者数	事業所数	従業者数	事業所数	従業者数	事業所数	従業者数	事業所数	従業者数	事業所数	従業者数
総 数	3,314	53,368	10	143	-	-	343	2,327	517	21,231	3	22
大 府 町	12	107	-	-	-	-	1	13	1	31	-	-
桃 山 町	95	860	-	-	-	-	8	42	13	250	-	-
中 央 町	228	2,631	1	28	-	-	8	44	2	3	1	16
朝 日 町	26	1,473	-	-	-	-	3	15	8	1,320	-	-
長 根 町	30	760	2	28	-	-	6	31	8	560	-	-
若 草 町	69	474	-	-	-	-	5	76	4	7	-	-
大 東 町	64	1,286	-	-	-	-	7	78	17	711	-	-
柵 山 町	167	1,704	-	-	-	-	10	56	7	25	-	-
江 端 町	110	2,170	-	-	-	-	6	30	3	814	-	-
月 見 町	115	703	-	-	-	-	7	31	4	68	-	-
横 根 町	383	7,465	1	10	-	-	53	551	134	3,589	-	-
北崎町(マチ)	233	5,292	-	-	-	-	17	185	120	3,422	-	-
北崎町(チヨウ)	47	625	-	-	-	-	12	50	15	110	-	-
神 田 町	38	482	-	-	-	-	9	26	4	63	-	-
共和町(マチ)	56	3,309	1	5	-	-	4	16	13	2,343	1	3
共和町(チヨウ)	203	3,196	-	-	-	-	14	129	15	1,840	-	-
共 西 町	59	472	-	-	-	-	8	45	4	11	-	-
共 栄 町	162	1,392	-	-	-	-	15	108	15	136	1	3
東 新 町	162	1,677	-	-	-	-	8	40	7	372	-	-
追 分 町	122	858	-	-	-	-	14	47	14	184	-	-
一 屋 町	55	1,074	-	-	-	-	1	1	11	440	-	-
梶 田 町	99	1,851	-	-	-	-	10	71	29	823	-	-
北 山 町	44	337	-	-	-	-	11	64	1	7	-	-
長 草 町	129	4,406	-	-	-	-	21	124	17	3,500	-	-
明 成 町	105	1,174	-	-	-	-	4	16	8	87	-	-
吉田町(マチ)	40	1,147	-	-	-	-	4	18	1	1	-	-
半 月 町	51	601	1	4	-	-	7	21	4	99	-	-
桜 木 町	26	248	-	-	-	-	4	24	2	16	-	-
吉田町(チヨウ)	61	435	3	19	-	-	5	17	3	10	-	-
高 丘 町	16	241	-	-	-	-	4	14	3	65	-	-
宮 内 町	54	417	-	-	-	-	12	106	15	138	-	-
吉 川 町	63	534	-	-	-	-	18	164	6	118	-	-
馬 池 町	9	107	-	-	-	-	1	4	2	9	-	-
米 田 町	22	163	1	49	-	-	8	24	2	19	-	-
森 岡 町	159	3,697	-	-	-	-	18	46	5	40	-	-

(つづき 4-1 町別事業所数)

情報通信業		運輸業、郵便業		卸売業、小売業		金融業、保険業		不動産業、物品賃貸業		学術研究、専門・技術サービス業		宿泊業、飲食サービス業	
事業所数	従業者数	事業所数	従業者数	事業所数	従業者数	事業所数	従業者数	事業所数	従業者数	事業所数	従業者数	事業所数	従業者数
17	164	89	2,998	627	6,969	37	355	229	610	116	648	330	3,025
-	-	-	-	1	5	-	-	1	1	1	1	-	-
3	15	-	-	19	165	1	15	9	19	4	13	5	20
2	10	2	34	50	276	11	118	14	45	20	225	40	405
-	-	1	8	2	6	-	-	1	2	1	1	3	17
-	-	-	-	4	21	1	1	2	2	-	-	3	10
2	7	-	-	11	55	1	13	10	21	3	4	5	11
-	-	2	95	9	73	-	-	1	3	4	13	3	24
1	2	2	13	51	596	5	78	8	18	13	85	19	239
-	-	1	13	17	174	2	15	5	13	6	14	17	162
1	1	1	13	20	84	2	14	16	56	6	20	8	46
-	-	17	256	49	1,395	-	-	16	42	7	43	21	155
-	-	21	833	35	414	-	-	7	27	4	26	5	29
-	-	1	95	7	43	-	-	-	-	2	7	2	9
-	-	1	63	8	26	-	-	2	7	-	-	-	-
-	-	7	523	11	196	-	-	-	-	-	-	5	42
1	2	1	19	40	299	3	27	25	74	8	33	26	179
-	-	1	87	10	110	1	2	6	18	7	16	2	13
3	101	4	111	40	275	1	15	17	59	5	16	35	252
-	-	-	-	30	437	4	39	24	57	8	38	26	153
-	-	2	17	33	205	-	-	11	18	1	6	14	172
-	-	4	24	11	234	-	-	2	5	1	4	8	146
1	15	4	25	18	254	-	-	2	3	2	13	9	70
-	-	-	-	5	34	-	-	7	16	1	3	4	48
1	2	2	29	20	165	-	-	15	25	4	40	10	92
-	-	-	-	35	523	1	2	10	19	-	-	14	193
-	-	4	478	9	304	-	-	1	2	1	2	8	46
-	-	-	-	10	37	1	12	-	-	-	-	6	95
-	-	3	17	3	17	-	-	-	-	-	-	-	-
-	-	2	47	16	103	1	2	5	8	2	6	1	4
1	1	1	133	1	4	-	-	-	-	-	-	-	-
-	-	1	1	6	25	-	-	1	1	-	-	6	66
-	-	2	24	10	112	2	2	2	3	-	-	4	27
-	-	-	-	2	6	-	-	-	-	-	-	-	-
-	-	-	-	4	18	-	-	1	1	1	3	-	-
1	8	2	40	30	278	-	-	8	45	4	16	21	300

(つづき 4-1 町別事業所数)

(令和3年6月1日現在)

生活関連サービス業、娯楽業		教育、学習支援業		医療、福祉		複合サービス事業		サービス業		区 分
事業所数	従業者数	事業所数	従業者数	事業所数	従業者数	事業所数	従業者数	事業所数	従業者数	
264	1,525	180	2,743	332	7,447	13	255	183	1,853	総 数
2	2	-	-	4	39	-	-	1	15	大 府 町
10	28	10	188	9	89	-	-	4	16	桃 山 町
18	34	21	264	21	167	2	157	9	180	中 央 町
3	8	2	10	-	-	-	-	2	86	朝 日 町
-	-	1	49	3	58	-	-	-	-	長 根 町
13	25	5	6	6	147	-	-	4	102	若 草 町
6	42	3	77	5	23	-	-	6	74	大 東 町
17	133	9	112	15	272	2	22	8	53	柵 山 町
10	25	10	310	26	533	-	-	6	62	江 端 町
13	33	11	150	12	99	-	-	14	88	月 見 町
16	254	14	375	24	446	2	16	29	333	横 根 町
2	9	1	5	1	11	-	-	3	3	北 崎 町(マチ)
1	3	-	-	4	305	-	-	3	3	北 崎 町(チョウ)
2	80	3	51	5	144	-	-	4	22	神 田 町
1	1	-	-	3	121	-	-	10	59	共 和 町(マチ)
27	90	15	155	18	150	1	13	9	186	共 和 町(チョウ)
5	9	4	67	8	76	-	-	3	18	共 西 町
10	29	2	13	7	191	-	-	7	83	共 栄 町
24	119	11	192	15	196	2	20	3	14	東 新 町
8	44	6	24	14	129	-	-	5	12	追 分 町
7	63	3	10	6	137	-	-	1	10	一 屋 町
3	29	2	8	17	509	-	-	2	31	梶 田 町
4	18	4	64	6	80	-	-	1	3	北 山 町
10	33	7	114	13	198	-	-	9	84	長 草 町
12	59	4	21	12	187	1	5	3	34	明 成 町
3	116	1	1	5	114	1	12	5	60	吉 田 町(マチ)
4	10	4	23	12	294	-	-	2	6	半 月 町
4	82	4	6	4	70	-	-	2	16	桜 木 町
5	33	6	48	7	126	1	4	3	7	吉 田 町(チョウ)
2	4	1	7	2	10	-	-	1	3	高 丘 町
3	3	1	2	6	56	-	-	3	19	宮 内 町
5	11	4	13	6	47	-	-	4	13	吉 川 町
2	38	1	49	1	1	-	-	-	-	馬 池 町
1	1	-	-	1	40	-	-	3	8	米 田 町
11	57	10	329	34	2,382	1	6	14	150	森 岡 町(マチ)

資料: 経済センサス

## 4-2 産業別事業所・従業者の推移

産 業	平成28年 経済センサス - 活動調査 (6月1日現在)		令和3年 経済センサス - 活動調査 (6月1日現在)	
	事業 所数	従業 者数	事業 所数	従業 者数
総 数	3,139	46,503	3,314	53,368
農 業 、 林 業	4	31	10	143
漁 業	-	-	-	-
鉱業、砕石業、砂利採取業	-	-	-	-
建 設 業	305	2,101	343	2,327
製 造 業	516	20,358	517	21,231
電気・ガス・熱供給・水道業	2	9	3	22
情 報 通 信 業	17	272	17	164
運 輸 業 、 郵 便 業	89	2,648	89	2,998
卸 売 業 、 小 売 業	652	6,996	627	6,969
金 融 業 、 保 険 業	33	371	37	355
不 動 産 業 、 物 品 賃 貸 業	216	548	229	610
学術研究、専門・技術サービス業	96	451	116	648
宿泊業、飲食サービス業	367	2,928	330	3,025
生活関連サービス業、娯楽業	268	1,615	264	1,525
教 育 、 学 習 支 援 業	138	1,031	180	2,743
医 療 、 福 祉	261	4,479	332	7,447
複 合 サ ー ビ ス 業	14	261	13	255
サービス業(他に分類されないもの)	161	2,404	183	1,853
公務(他に分類されるものを除く) 1)	-	-	-	-

資料:経済センサス

1) 平成28年、令和3年経済センサス - 活動調査では調査対象外。

### 4-3 規模別事業所・従業員の推移

規 模		平成26年 経済センサス - 基礎調査 (7月1日現在)		平成28年 経済センサス - 活動調査 (6月1日現在)		令和3年 経済センサス - 活動調査 (6月1日現在)	
		事業所数	従業者数	事業所数	従業者数	事業所数	従業者数
総	数	3,225	49,157	3,139	46,503	3,314	53,368
民 営	1～4人	1,694	3,685	1,650	3,609	1,655	3,508
	5～9人	620	4,078	631	4,145	657	4,371
	10～19人	422	5,649	432	5,850	483	6,564
	20～29人	169	3,981	173	4,143	196	4,641
	30人以上	239	28,968	244	28,756	308	34,284
	派遣・下請 従業者のみ	9	-	9	-	15	-
国・地方公共団体 1)		72	2,796	-	-	-	-

1) 平成28年、令和3年経済センサス - 活動調査では、調査対象外。

資料：経済センサス



# 5 農 業

## 5-1 主副業別農家数、経営耕地面積

面積単位 ha (各年2月1日現在)

年	農 家 数					経 営 耕 地 面 積			
	総 数	主 業	準主業	副業的 主業	自給的 農家 5)	総 数	田	畑	樹園地
平成12年	1,003	215	157	289	342	659	266	294	99
17年	899	172	106	232	389	539	214	237	88
22年	816	129	82	217	388	485	189	210	86
27年	748	115	60	197	376	427	161	190	76
令和2年	643	82	42	162	357	342	122	159	61

資料：農林業センサス

注1) 経営耕地面積は販売農家のみ

販売農家...経営耕地面積が30a以上または農産物販売金額が50万円以上の農家

- 1) 世帯員のうちに兼業従事者が一人もない農家
- 2) 世帯員のうちに兼業従事者が一人以上いる農家
- 3) 兼業農家のうち、農業所得を主とする農家
- 4) 兼業農家のうち、農業所得を従とする農家
- 5) 経営耕地面積が30a未満かつ農産物販売金額が50万円未満の農家
- 6) 大府市民が所有している経営耕地

注2) 兼業農家の集計は平成27年をもって廃止されたため、令和2年分からは主副業別農家数で再集計

## 5-2 経営耕地面積規模別農家数

(各年2月1日現在)

年	総数	0.1～ 0.3ha	0.3～ 0.5	0.5～ 1.0	1.0～ 1.5	1.5～ 2.0	2.0～ 2.5	2.5ha 以上	例外 規定
		平成12年	1,003	341	182	216	134	57	35
年	総数	販売農家							自給的農家
		0.3ha 未満	0.3～ 0.5	0.5～ 1.0	1.0～ 1.5	1.5～ 2.0	2.0～ 3.0	3.0ha 以上	30a未満
平成17年	899	11	125	169	101	55	37	12	389
22年	816	8	89	154	81	47	35	14	388
27年	748	6	83	137	67	33	33	13	376
令和2年	643	17	67	93	50	23	22	14	357

注) 例外規定は30a以下の農家

資料：農林業センサス

注) 平成17年より販売農家と自給的農家で区別

販売農家...経営耕地面積が30a以上または農産物販売金額が50万円以上の農家

自給的農家...経営耕地面積が30a未満かつ農産物販売金額が50万円未満の農家

### 5-3 集落別営農類型別経営体数

(平成27年2月1日現在)

0	農 家 数	類別作付経営体数										家畜等販売目的経営体数					
		稲	麦類	雑穀	いも類	豆類	工芸農作物	野菜類	花き類・花木	果樹類	その他作物	乳用牛	肉用牛	豚	採卵鶏	ブロイラー	
総	数	372	161	1	1	56	22	-	194	16	108	5	15	13	2	1	1
江	端	8	3	-	-	2	2	-	2	-	5	-	-	-	-	-	-
大	府	13	2	-	-	1	-	-	2	-	9	-	-	-	-	-	-
北	島	4	3	-	-	-	2	-	2	-	1	-	-	-	-	-	-
大	府新田	5	4	-	-	1	3	-	4	1	-	-	-	-	-	-	-
石	丸	6	3	-	-	-	-	-	1	-	-	-	-	-	-	-	-
中	村	12	11	-	-	1	2	-	3	1	-	-	-	-	-	-	-
羽	根山	5	3	-	-	-	1	-	4	-	3	-	-	-	-	-	-
寺	田	9	8	-	-	1	-	-	4	1	2	-	-	-	-	-	-
横	根山	3	-	-	-	-	-	-	-	-	2	-	-	-	-	-	-
北	尾	15	5	-	-	3	-	-	5	-	4	-	-	-	-	-	-
近	崎	23	15	1	-	3	1	-	7	1	4	-	-	-	-	-	-
北	尾新田	13	2	-	-	1	2	-	2	1	10	-	-	-	-	-	-
井	田	8	1	-	-	-	-	-	3	-	6	1	-	-	-	-	-
一	ツ屋	2	X	X	X	X	X	X	X	X	X	X	X	X	X	X	X
追	分	12	7	-	-	2	3	-	10	1	4	-	-	-	-	-	-
	原	7	5	-	-	-	1	-	3	-	4	-	-	-	-	-	-
三	ツ屋	5	3	-	-	-	-	-	2	-	2	-	-	-	-	-	-
八	ツ屋	9	-	-	-	-	-	-	3	-	2	-	1	-	-	-	-
木	の山	25	10	-	-	8	-	-	23	3	2	-	-	-	-	-	-
平	手	5	-	-	-	-	-	-	-	-	1	-	4	1	-	-	-
向	江	18	2	-	-	4	1	-	11	1	7	-	1	1	-	-	-
前	屋敷	12	6	-	-	-	-	-	8	1	3	1	2	2	-	-	1
本	郷	3	3	-	-	-	-	-	1	-	1	-	-	-	-	-	-
五	ツ屋	9	1	-	-	-	-	-	6	-	2	1	-	-	-	-	-
西	山	6	2	-	-	-	-	-	2	-	2	-	2	2	-	-	-
半	月	46	26	-	-	11	1	-	30	2	6	-	-	2	2	-	-
吉	川	47	21	-	1	8	1	-	35	2	8	2	2	2	-	-	-
米	田	36	11	-	-	9	1	-	16	1	14	-	3	3	-	1	-
森	岡	4	3	-	-	1	1	-	3	-	1	-	-	-	-	-	-
清	水ヶ丘	2	X	X	X	X	X	X	X	X	X	X	X	X	X	X	X

資料: 農林業センサス

注) 販売農家...経営耕地面積が30a以上または農産物販売金額が50万円以上の農家

注) 複数の営農分類に該当する農家があるため、経営体数の合計と農家数は一致しない

注) 令和2年農林業センサス結果は未公表

## 5-4 集落別経営耕地面積

面積単位 a

(平成27年2月1日現在)

集 落	総面積	田	畑	樹 園 地
総 数	42,146	16,096	18,467	7,583
江 端	693	310	198	185
大 府	1,698	400	119	1,179
北 島	181	113	65	3
大 府 新 田	347	197	150	-
石 丸	655	518	137	-
中 村	921	603	247	71
羽 根 山	268	91	166	11
寺 田	790	632	148	10
横 根 山	376	22	104	250
北 尾	1,180	397	580	203
近 崎	4,653	3,978	542	133
北 尾 新 田	923	152	267	504
井 田	1,016	95	411	510
一 ツ 屋	X	X	X	X
追 分	759	289	420	50
原	1,200	917	220	63
三 ツ 屋	408	146	167	95
八 ツ 屋	500	173	282	45
木 の 山	1,849	380	1,439	30
平 手	547	264	223	60
向 江	2,428	279	1,455	694
前 屋 敷	1,500	362	632	506
本 郷	237	152	84	1
五 ツ 屋	769	189	375	205
西 山	537	150	342	45
半 月	6,086	2,214	3,631	241
吉 川	6,144	1,545	3,804	795
米 田	4,672	1,193	2,114	1,365
森 岡	316	211	105	-
清 水 ケ 丘	X	X	X	X

資料: 農林業センサス

注) 令和2年農林業センサス結果は未公表

## 5-5 経営耕地面積規模別集落別販売農家数

(平成27年2月1日現在)

集 落	計	0.3ha 未満	0.3～ 0.5	0.5～ 1.0	1.0～ 1.5	1.5～ 2.0	2.0～ 3.0	3.0ha 以上
総 数	372	6	83	137	67	33	33	13
江 端	8	-	1	5	1	1	-	-
大 府	13	-	3	1	4	3	2	-
北 島	4	-	3	1	-	-	-	-
大 府 新 田	5	-	3	1	1	-	-	-
石 丸	6	-	4	1	-	-	-	1
中 村	12	-	3	6	2	-	1	-
羽 根 山	5	-	3	2	-	-	-	-
寺 田	9	-	2	4	2	-	1	-
横 根 山	3	-	1	-	1	-	1	-
北 尾	15	1	3	7	3	1	-	-
近 崎	23	1	6	10	2	-	1	3
北 尾 新 田	13	-	3	7	3	-	-	-
井 田	8	-	2	1	2	1	2	-
一 ツ 屋	2	X	X	X	X	X	X	X
追 分	12	-	3	9	-	-	-	-
原	7	-	3	3	-	-	-	1
三 ツ 屋	5	-	2	1	2	-	-	-
八 ツ 屋	9	1	4	3	1	-	-	-
木 ノ 山	25	1	7	11	5	1	-	-
平 手	5	-	-	1	3	1	-	-
向 江	18	-	3	6	3	2	3	1
前 屋 敷	12	-	4	5	-	-	2	1
本 郷	3	-	-	2	1	-	-	-
五 ツ 屋	9	-	2	4	2	-	1	-
西 山	6	1	1	1	2	1	-	-
半 月	46	1	5	16	7	7	7	3
吉 川	47	-	8	15	10	6	6	2
米 田	36	-	4	9	9	8	5	1
森 岡	4	-	-	3	1	-	-	-
清 水 ケ 丘	2	X	X	X	X	X	X	X

資料：農林業センサス

注) 販売農家...経営耕地面積が30a以上または農産物販売金額が50万円以上の農家

注) 令和2年農林業センサス結果は未公表

## 5-6 年間農産物販売額別農業経営体数

(各年2月1日現在)

区 分	平成22年	27年	令和2年
総 数	435	385	294
販売なし	57	50	38
～50万円	103	92	58
50～100万円	41	35	33
100～300万円	74	66	52
300～500万円	34	40	28
500～1000万円	52	39	31
1000～3000万円	60	49	41
3000万円～	14	14	13

農林業センサス

## 5-7 農産物販売金額1位の部門別経営体数

(各年2月1日現在)

年	平成22年	27年	令和2年
総 数	376	251	256
稲	83	55	61
麦 類	-	-	-
雑穀・いも類・豆類	4	1	4
工芸農作物類	1	-	-
露地野菜	155	89	90
施設野菜	16	9	20
果 樹 類	80	73	58
花き・花木	7	4	7
その他の作物	1	1	2
酪農・肉用牛	23	15	11
養 豚	2	2	2
養 鶏	4	2	1

資料:農林業センサス

注)販売農家...経営耕地面積が30a以上または農産物販売金額が50万円以上の農家

## 5-8 土地基盤整備事業実績および計画概要

(令和5年4月1日現在)

工事年度	地区名	受益戸数(戸)	換地水田面積(ha)	換地畑地面積(ha)	事業費(千円)	公告年月日	備 考
昭和41年	吉田東部第一	146	35.30	3.89	45,034	S52.3.14	農業構造改善事業
41年	木の山第一	41	5.40	-	4,680	S55.7.16	非補助土地改良事業
43年	吉田東部第二	23	3.50	17.40	25,100	S47.12.4	農業構造改善事業
43・44年	大池・辰池	326	96.30	2.55	166,526	S48.6.8	非補助土地改良事業
44年	吉田西部	97	17.07	0.90	45,000	S47.1.14	農業構造改善事業
45・46年	半月・吉川	189	35.38	0.70	84,568	S50.1.17	非補助土地改良事業
45・46年	追分	99	16.90	0.90	35,479	S48.1.12	"
45・46年	木根大池	97	15.55	-	54,102	S47.11.8	"
45・46年	長草東部	119	20.98	0.41	65,025	S55.11.12	"
45・46年	長草西部	196	28.17	3.39	78,859	S55.11.12	"
46年	長草後田	16	0.99	-	2,140	S48.11.5	"
46年	吉川	53	6.80	-	22,721	S50.11.7	"
46年	半月	43	-	2.08	3,310	S48.10.29	"
46年	木の山第二	17	2.90	-	3,303	S49.12.23	"
46年	木の山第三	20	1.82	-	3,450	S49.11.1	"
50年	米田	10	-	0.86	650	S52.5.27	共同施行
46・47年	横根	287	61.50	-	179,699	S55.8.13	非補助土地改良事業
47年	横根第三	41	0.66	3.05	12,534	S52.6.24	"
47年	定保根	17	-	2.20	8,535	S51.3.12	"
47年	木の山第四	37	3.88	0.02	32,611	S56.5.18	"
48年	木の山第五	22	2.44	0.95	18,963	S52.5.2	"
49年	長草前田	14	1.49	0.01	8,163	S52.9.8	"
49年	森岡西	35	5.47	0.45	44,131	S52.6.24	"
50年	木の山第六	46	0.92	7.28	45,036	S52.7.1	"
50年	ウド	40	2.30	3.53	36,074	S52.10.14	"
51年	北向	41	-	5.26	37,630	S57.8.11	"
52年	島田	33	3.90	-	29,160	S55.1.16	"
52～54年	北崎第二	269	-	25.90	159,760	S55.4.16	団体営ほ場整備事業
55年	丸根	11	-	0.74	8,600	S57.11.24	共同施行
55・56年	ハシヤ	91	-	19.08	189,000	S58.2.2	農村総合整備モデル事業
56年	前田	18	-	1.35	13,800	S57.8.11	非補助土地改良事業
56年	二俣	8	-	0.61	6,400	S59.2.22	共同施行
56年	鴻ノ巣	15	0.27	1.70	12,000	S62.5.8	"

資料：農政課

## (つづき 5-8 土地基盤整備事業実績および計画概要)

工事年度	地区名	受益戸数 (戸)	換地 水田 面積 (ha)	換地 畑地 面積 (ha)	事業費 (千円)	公告 年月日	備 考
56年	山ノ脇	5	-	1.08	8,600	S59.3.5	共同施行
56年	雲鐘	15	-	2.10	29,000	S59.2.22	"
57年	森後	12	-	0.93	15,000	S60.1.30	"
57年	岩見田	7	-	1.25	16,000	S59.3.5	"
58・59年	北江屋敷前	81	8.39	0.10	147,000	S61.1.10	"
58年	神池下	14	-	0.73	8,900	S60.11.13	"
58・59年	吉田中部	68	-	5.90	55,600	S61.5.12	"
59・60年	木の山第七	37	1.53	5.95	78,100	S60.12.2	農村総合整備モデル事業
60年	井戸場	28	-	6.40	96,000	S62.2.18	非補助土地改良事業
60年	三ツ屋	17	0.15	1.84	28,000	S62.6.26	共同施行
61・62年	内田面	43	2.50	0.60	37,160	S62.11.20	非補助土地改良事業
61・62年	追分第二	85	0.30	16.30	225,000	S63.9.9	"
63・元年	木の山第八	76	1.20	12.50	193,000	H2.9.28	"
平成元年	大山	28	-	8.00	88,580	H2.9.28	"
元・2年	三ツ屋第二	26	-	3.20	36,300	H3.9.13	共同施行
58～H3年	四郎平池	34	0.95	4.19	70,000	H5.8.18	非補助土地改良事業
4年	大脇北崎	(98)	(23.50)	-	609,000	H4.3.9	県営土地改良総合整備事業
9年	下入道	15	-	1.55	23,700	R1.8.9	共同施行
11～13年	加木屋向山	(7)	(-)	(1.10)	526,000	H16.3.26	非補助土地改良事業
合 計			408.41	177.38			
			585.79	( )については大府市分			

資料：農政課

## 5-9 家畜飼養頭羽数

(各年2月1日現在)

年	乳用牛	肉用牛	豚	鶏
平成22年	967	864	X	235,000
27年	702	737	X	X
令和2年	1,619	1,389	X	X

資料：農林業センサス



## 5-10 農業共済事業状況

面積単位 a 金額 千円

区分		令和2年度		3年度		4年度	
水稲	引受面積	8,517		7,472		7,385	
	支払共済金	108		-		-	
	共済金額	62,024		60,200		60,170	
果樹	引受面積	77		67		78	
	支払共済金	-		-		-	
	共済金額	6,226		6,060		6,140	
建物	加入棟数	108		98		95	
	支払共済金	-		-		-	
	共済金額	1,423,680		1,314,280		1,269,280	
園芸施設	引受面積	552		524		442	
	支払共済金	-		849		-	
	共済金額	210,940		295,326		265,029	
麦	引受面積	154		-		-	
	支払共済金	19		-		-	
	共済金額	135		-		-	
大豆	引受面積	-		-		12	
	支払共済金	-		-		-	
	共済金額	-		-		6	
農機具	加入台数	2		2		2	
	支払共済金	-		-		-	
	共済金額	5,720		5,720		8,460	
区分		令和2年度		3年度		4年度	
		新:死廃	新:病傷	新:死廃	新:病傷	新:死廃	新:病傷
家畜	引受頭数	2,709	1,726	2,646	1,728	2,742	1,649
	支払共済金	25,433		25,740		26,750	
	共済金額	1,699,648	25,980	835,971	26,263	822,855	19,882

資料:愛知県農業共済組合(尾張支所 半田出張所)

## 5-11 農地転用実績

面積単位 a

区分		令和2年		3年		4年	
総数	件数	184		173		359	
	総面積	659		187		1,010	
	田	154		120		450	
	畑	505		67		560	
公共用地	件数	-		-		-	
	総面積	-		-		-	
	田	-		-		-	
	畑	-		-		-	
工場用地	件数	2		7		20	
	総面積	4		29		141	
	田	-		4		115	
	畑	4		25		26	
住宅用地	件数	102		112		141	
	総面積	292		128		262	
	田	19		105		52	
	畑	273		23		210	
その他	件数	80		54		198	
	総面積	363		30		607	
	田	135		11		283	
	畑	228		19		324	

資料:農業委員会事務局



# 6 工 業

## 6-1 事業所数・従業者数・出荷額等の推移 従業者4人以上

出荷額等单位 百万円

(各年6月1日現在)

年	事業所数	従業者数	出荷額等
平成23年	322	18,257	721,949
24年	325	18,730	688,708
25年	318	18,945	825,336
26年	322	19,646	880,018
27年	339	20,235	924,529
29年	328	21,599	1,053,301
30年	327	22,215	1,063,896
令和元年	317	22,389	1,081,772
2年	315	22,601	1,252,787
3年	298	22,234	1,274,290

資料：工業統計調査・経済センサス

注) 平成23年、27年、28年は、工業統計調査が実施されなかったが、平成23年、27年については経済センサスにおいて同内容が調査されたため、経済センサスの調査結果を掲載。

注) 平成27年以前は12月31日現在。

### 事業所数・出荷額等の推移

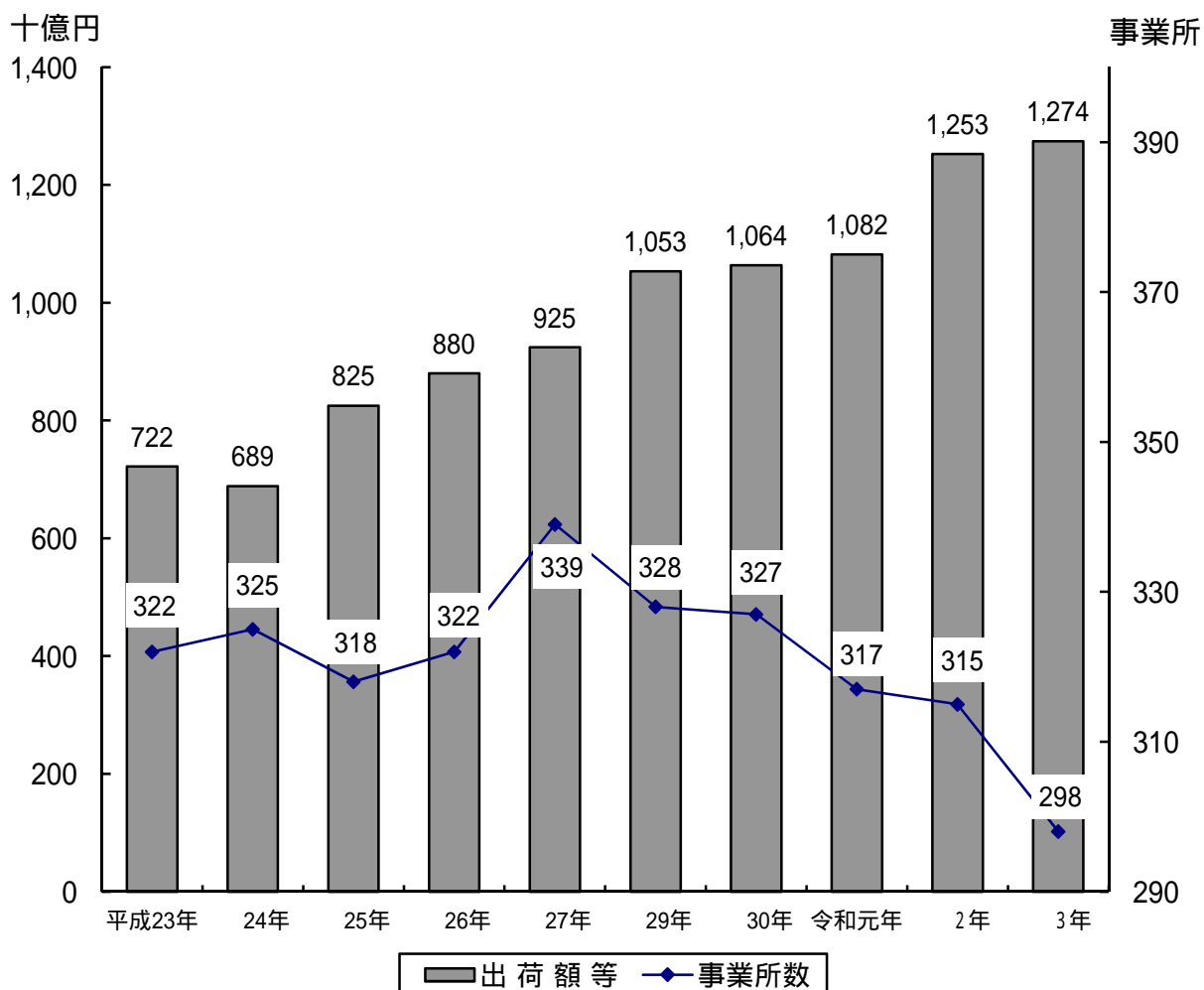

## 6-2 従業者規模別事業所数・従業者数・出荷額等・付加価値額 従業者4人以上

金額単位 万円

(各年6月1日現在)

年	区 分	総数	4～29人	30～99人	100人～
平成 30年	事業所数	327	228	61	38
	従業者数	22,215	2,736	3,072	16,407
	出荷額等	92,047,947	6,274,907	7,731,954	78,041,086
	1従業者当たり出荷額等	4,144	2,293	2,517	4,757
	付加価値額	13,086,644	2,339,269	2,783,192	7,964,183
	1従業者当たり付加価値額	589	855	906	485
令和 元年	事業所数	317	215	66	36
	従業者数	22,389	2,634	3,464	16,291
	出荷額等	108,177,243	6,325,639	8,963,018	92,888,586
	1従業者当たり出荷額等	4,832	2,402	2,587	5,702
	付加価値額	16,649,385	2,289,031	3,107,044	11,253,310
	1従業者当たり付加価値額	744	869	897	691
2年	事業所数	315	214	65	36
	従業者数	22,601	2,657	3,351	16,593
	出荷額等	125,278,699	6,300,706	9,294,887	X
	1従業者当たり出荷額等	5,543	2,371	2,774	X
	付加価値額	17,639,569	2,219,115	3,431,857	X
	1従業者当たり付加価値額	780	835	1,024	X

資料:工業統計調査

### 6-3 産業分類別事業所数・従業者数・出荷額等 従業者4人以上

出荷額等单位 万円

(各年6月1日現在)

産業分類	令和元年			2年		
	事業所数	従業者数	出荷額等	事業所数	従業者数	出荷額等
総数	317	22,389	108,177,243	315	22,601	125,278,699
食料品製造業	19	1,318	2,735,068	19	1,255	2,733,297
飲料・たばこ・飼料製造業	2	18	X	2	17	X
繊維工業	6	110	146,328	6	103	135,436
木材・木製品製造業(家具を除く)	2	32	X	2	32	X
家具・装備品製造業	5	97	136,368	5	96	112,047
パルプ・紙・紙加工品製造業	-	-	-	-	-	-
印刷・同関連業	-	-	-	-	-	-
化学工業	5	193	501,782	4	190	446,134
石油製品・石炭製品製造業	1	7	X	1	7	X
プラスチック製品製造業(別掲を除く)	25	1,117	3,092,134	26	1,387	3,262,437
ゴム製品製造業	9	552	1,477,712	7	374	1,297,965
窯業・土石製品製造業	1	27	X	1	28	X
鉄鋼業	17	375	2,909,545	16	367	2,930,284
非鉄金属製造業	5	45	100,957	6	61	174,493
金属製品製造業	53	1,836	4,603,820	51	2,101	4,731,497
はん用機械器具製造業	25	1,444	6,599,350	25	1,510	6,106,515
生産用機械器具製造業	61	4,630	8,880,153	63	4,830	8,818,411
業務用機械器具製造業	2	135	X	1	10	X
電子部品・デバイス・電子回路製造業	2	44	X	2	47	X
電気機械器具製造業	19	713	1,476,166	19	689	1,405,251
情報通信機械器具製造業	-	-	-	-	-	-
輸送用機械器具製造業	48	9,545	74,421,846	50	9,373	92,446,026
その他の製造業	10	151	259,852	9	124	186,642

資料:工業統計調査

産業分類別製造品出荷額等の構成比(令和2年)

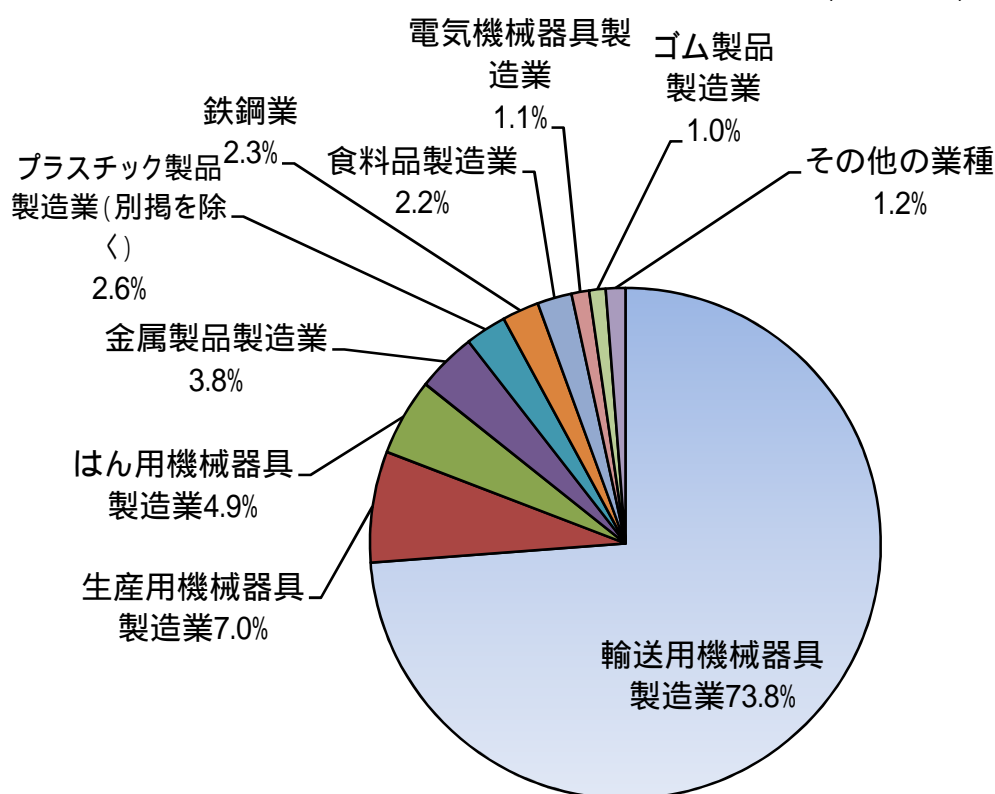

注) 小数第2位を四捨五入のため割合の合計が100%にならない場合があります。

#### 6-4 製造品出荷額等・生産額 従業者4人以上

金額単位 万円

(各年6月1日現在)

区分	平成30年	令和元年	2年
事業所数	327	317	315
従業者数	22,215	22,389	22,601
現金給与総額	12,686,008	12,483,418	12,661,967
原材料使用額等	86,573,296	87,821,323	103,488,476
製造品出荷額等総額	106,389,614	108,177,243	125,278,699
うちその他収入額	2,067,536	1,943,306	3,170,246
付加価値額	16,709,583	19,498,225	17,639,569

資料: 工業統計調査

## 6-5 工業用地 従業者30人以上

面積単位 m<sup>2</sup> (各年6月1日現在)

年	事業所数	敷地面積	建築面積	延建築面積
平成26年	89	1,800,034	814,196	1,071,605
29年	100	1,733,532	X	X
30年	99	1,753,519	X	X
令和元年	102	1,765,850	X	X
2年	101	1,743,644	X	X

資料:工業統計調査

注)平成27年、28年、令和3年は工業統計調査が実施されなかったため、該当項目なし。

注)平成26年以前は12月31日現在。

## 6-6 水源・用途別工業用水使用量 従業者30人以上

水量単位 m<sup>3</sup> (各年6月1日現在)

区 分			平成30年	令和元年	2年	
1 日 当 た り 水 源 別 用 水 量	工 場 数		99	102	101	
	淡 水	総 量	14,840	12,678	11,879	
		公 共 水 道	工 業 用 水 道	3,015	2,817	2,820
			上 水 道	5,518	3,249	2,921
		井 戸 水	6,174	6,468	6,008	
		回 収 水	-	-	-	
		そ の 他 の 淡 水	133	144	130	
	海 水	-	-	-		
	1 日 当 た り 用 途 別 用 水 量	総 量		-	-	-
		ボ イ ラ 用 水		-	-	-
原 料 用 水		-	-	-		
製 品 処 理 用 水 ・ 洗 じ ょ う 用 水		-	-	-		
冷 却 ・ 温 調 用 水		-	-	-		
そ の 他		-	-	-		

資料:工業統計調査

注)平成29年以降は用途別用水量に関する調査項目がなかったため、該当なし。



# 7 商 業

## 7-1 卸売・小売業の推移

年	商店数			従業者数			年間商品販売額(百万円)		
	総数	卸売業	小売業	総数	卸売業	小売業	総数	卸売業	小売業
平成19年	605	110	495	5,353	936	4,417	138,728	55,892	82,836
24年	495	104	391	4,282	618	3,664	115,616	46,346	69,270
26年	489	100	389	5,675	1,785	3,890	159,193	91,963	67,229
28年	507	110	397	4,995	1,005	3,990	170,303	92,592	77,711
令和3年	509	116	393	4,904	1,144	3,760	187,010	108,085	78,924

資料:商業統計調査・経済センサス

注)19年は6月1日、24年は2月1日、26年は7月1日、28年令和3年は6月1日現在

注)年間商品販売額総数に秘匿数値を含む

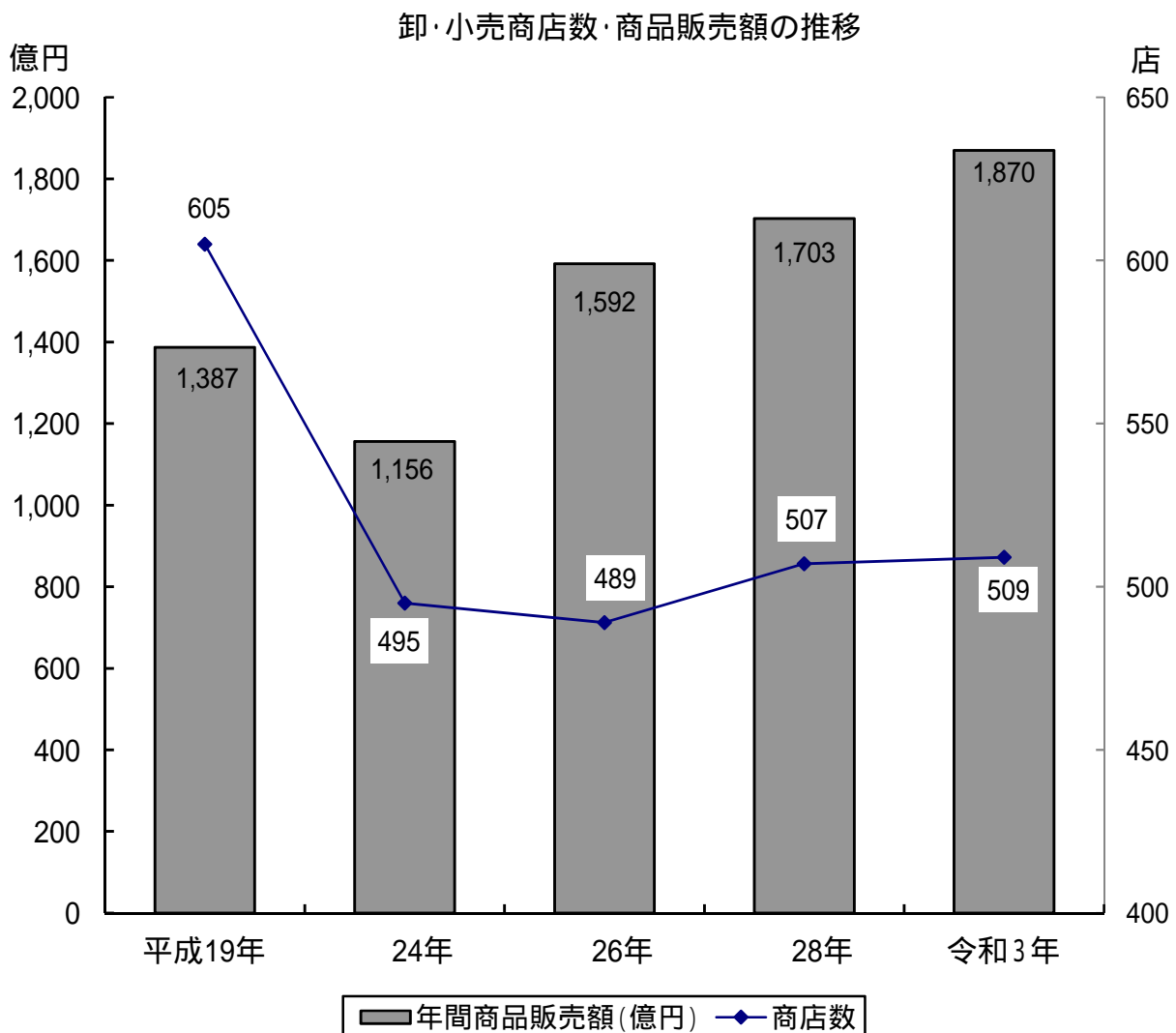

## 7-2 産業分類別卸・小売店数・従業者数・年間商品販売額

(各年6月1日現在)

産業分類	平成28年			令和3年		
	商店数	従業者数	年間商品販売額 (百万円)	商店数	従業者数	年間商品販売額 (百万円)
総数	507	4,995	170,303	509	4,904	18,701,000
卸売業	110	1,005	92,592	116	1,144	10,808,500
小売業	397	3,990	77,711	393	3,760	7,892,400
各種商品	1	162	X	-	-	X
織物・衣服・身回品	65	290	3,581	48	224	X
飲食料品	104	1,582	23,197	128	1,878	X
機械器具	64	637	14,769	86	540	X
その他の小売業	141	980	X	184	2,548	X
家具・建具・畳	9	37	630	-	-	X
じゅう器	5	15	342	-	-	X
医薬品・化粧品	37	244	5,307	-	-	X
農耕用品	3	14	87	-	-	X
燃料	25	135	6,639	-	-	X
書籍・文房具	16	269	1,841	-	-	X
スポーツ用品・がん具・ 娯楽用品・楽器	6	16	422	-	-	X
写真機・時計・眼鏡	10	49	2,492	-	-	X
他に分類されない 小売業	30	201	X	-	-	X
無店舗舗	22	587	9,165	25	362	X

資料：経済センサス

### 7-3 大府商工会議所の概要

金額単位 千円

区 分		令和3年度	4年度	5年度	
会 員	総 数	1,710	1,732	1,722	
	商 業 部 会 員	521	538	537	
	製 造 業 部 会 員	352	348	342	
	建 設 業 部 会 員	418	408	414	
	情 報・物 流・サ ー ビ ス 業 部 会 員	419	438	429	
役 職 員	役 員	42	42	42	
	職 員	15	15	14	
決 算 状 況	収 入	総 額	286,719	292,474	294,179
		会 費	57,728	58,297	58,280
		県 補 助 金	44,275	45,858	47,563
		市 補 助 金	26,172	23,313	24,443
		そ の 他	158,544	165,006	163,893
	支 出	総 額	232,435	241,941	263,601
		一 般 会 計	93,984	98,347	115,730
		中 小 企 業 相 談 所 特 別 会 計	81,152	83,188	86,059
		共 済 事 業 特 別 会 計	29,065	29,371	35,547
		労 働 保 険 特 別 会 計	7,199	7,342	7,805
	特 定 退 職 金 共 済 事 業 特 別 会 計	13,553	21,039	11,743	
	街 路 灯 特 別 会 計	7,482	2,654	6,717	

注) 会員、役職員は4月1日現在。決算状況は前年度決算額。

資料: 大府商工会議所

# 8 金 融

## 8-1 金融機関数

(各年12月末日現在)

年	区分	総数	銀行	信用金庫	農協
平成30年	機関数	12	6	5	1
	店舗数	21	6	9	6
令和元年	機関数	12	6	5	1
	店舗数	21	6	9	6
2年	機関数	12	6	5	1
	店舗数	21	6	9	6
3年	機関数	12	6	5	1
	店舗数	21	6	9	6
4年	機関数	12	6	5	1
	店舗数	21	6	9	6

資料: 会計課

## 8-2 商工業振興資金の融資状況

金額単位 千円

年度	運転資金		設備資金	
	件数	決定金額	件数	決定金額
平成30年度	36	158,913	23	63,241
令和元年度	63	324,211	28	84,089
2年度	29	198,840	9	51,150
3年度	51	213,150	20	59,960
4年度	51	268,624	24	83,416

注) 件数は決定件数

資料: 商工業ウェルネスバレー推進課

# 9 運輸・通信

## 9-1 大府駅・共和駅の利用状況

年度	大府駅			共和駅		
	乗車人員			乗車人員		
	総数	(内)定期	1日平均	総数	(内)定期	1日平均
平成30年度	5,385 千人	3,906 千人	14,753 人	3,528 千人	2,490 千人	9,666 人
令和元年度	5,401	3,986	14,756	3,586	2,580	9,798
2年度	4,184	3,346	11,463	2,862	2,240	7,840
3年度	4,381	3,411	12,004	2,897	2,186	7,937

資料：知多半島の統計  
東海旅客鉄道(株)

## 9-2 大府市循環バス利用状況

年度	運行 日 数 [日]	乗車人員 [人]						1 便 平 均 [人/便]	平1 コ ー ス 均 [人/日]
		総 数	東 コ ー ス	北 コ ー ス	西 コ ー ス	南 コ ー ス	中 央 コ ー ス		
平成30年度	362	197,346	32,303	39,017	39,556	39,078	47,392	14	109
令和元年度	359	178,901	29,296	27,850	31,461	36,557	53,737	13	100
2年度	359	131,349	21,665	14,193	20,962	27,651	46,878	9	73
3年度	359	152,062	27,435	16,920	23,732	29,977	53,998	11	85
4年度	359	174,006	34,607	23,279	26,141	38,687	51,292	13	97

注) 令和元年9月及び令和2年3月に全コース路線改正

資料：都市政策課

注) 中央コースは、令和4年3月から9便/日



### 9-3 種類別登録自動車数

(各年3月末現在)

区 分		平成31年	令和2年	3年	4年	5年
総 数		61,505	62,015	62,759	62,670	62,909
業 種 別 計	自家用	60,032	60,537	61,178	61,126	61,396
	営業用	1,473	1,478	1,581	1,544	1,513
普 通 貨 物	自家用	955	973	983	995	996
	営業用	940	945	998	979	919
小型(三輪・ 四輪)貨物	自家用	2,876	2,891	2,929	2,924	2,936
	営業用	85	83	85	87	97
被けん引車	自家用	14	19	16	17	15
	営業用	37	39	43	31	27
乗合(普通・ 小型)	自家用	67	62	59	61	60
	営業用	27	25	24	25	26
普 通 乗 用	自家用	19,440	19,851	20,225	20,356	20,603
	営業用	1	1	1	1	1
小 型 四 輪 乗 用	自家用	16,999	16,688	16,373	16,087	15,833
	営業用	25	23	18	18	19
特 種 用 途	自家用	508	514	502	523	526
	営業用	220	212	215	194	191
大 特 殊 型 車	自家用	134	150	144	163	165
	営業用	-	-	-	-	-
軽 乗 用	自家用	15,857	16,212	16,713	16,772	16,992
	営業用	2	2	2	2	4
軽 貨 物	自家用	3,182	3,177	3,234	3,228	3,270
	営業用	136	148	195	207	229

資料: 中部運輸局  
税務課

## 9-4 主要道路交通量

(調査日:令和3年4月)

区 分	道路の 種類	観測地点名	自動車類		自動車 類合計
			小型車	大型車	
2 3 号	一 国 般 道	北 崎 マチ 町	50,004	19,158	69,162
"	"	共 栄 町	48,901	17,722	66,623
1 5 5 号	"	宮 内 町 六 丁 目	14,768	2,238	17,006
"	"	宮 内 町 六 丁 目	12,994	2,493	15,487
"	"	横 根 町	14,269	3,561	17,830
3 0 2 号	"	共 和 町 神 戸	15,736	3,779	19,515
3 6 6 号	"	北 山 町 三 丁 目	12,730	1,975	14,705
"	"	横 根 町 折 戸	6,059	1,572	7,631
名古屋碧南線	主 地 方 要 道	共 栄 町 八 丁 目	9,752	1,380	11,132
"	"	共 栄 町 八 丁 目	10,793	1,133	11,926
名古屋半田線 (知多半島道路)	"	共 和 町 大 松	33,477	7,099	40,576
"	"	馬 池 町	34,737	6,128	40,865
瀬戸大府東海線	"	北 崎 町 七 丁 目	12,432	2,953	15,385
"	"	横 根 町 惣 作	10,785	2,646	13,431
東浦名古屋線	"	共 和 町 油 田	6,885	471	7,356
泉田共和線	一 県 般 道	横 根 町 名 高 山	2,819	108	2,927
大府常滑線	"	高 丘 町 二 丁 目	5,205	206	5,411
横根大府線	"	北 山 町 三 丁 目	4,302	592	4,894

資料:令和3年度全国道路街路交通情勢調査(愛知県)

## 9-5 知多半島道路月別通行台数

単位 台

月別/車種別	総	数	普通車	中型車	大型車	特大車	軽自動車
大府東海料金所出口	令和4年4月	154,034	104,129	14,227	5,160	692	29,826
	5月	153,796	105,377	13,151	4,713	577	29,978
	6月	158,615	107,745	14,216	4,919	727	31,008
	7月	162,736	110,828	14,404	4,978	718	31,808
	8月	160,058	109,789	14,039	5,208	598	30,424
	9月	157,057	105,790	14,368	5,802	753	30,344
	10月	155,870	105,724	13,578	5,071	693	30,804
	11月	160,052	107,259	15,180	5,705	806	31,102
	12月	165,096	110,794	15,507	6,577	574	31,644
	令和5年1月	145,089	98,104	13,059	5,430	480	28,016
	2月	147,749	98,635	14,244	5,507	560	28,803
	3月	171,328	115,267	15,981	6,358	651	33,071
	計	1,891,480	1,279,441	171,954	65,428	7,829	366,828
	大高料金所出口	令和4年4月	795,902	558,564	61,155	42,461	6,056
5月		828,729	597,295	57,340	38,162	6,519	129,413
6月		812,577	574,276	61,888	42,387	7,110	126,916
7月		855,678	612,456	62,492	43,200	6,194	131,336
8月		861,277	623,420	60,262	41,343	6,472	129,780
9月		820,107	577,951	62,823	44,740	6,828	127,765
10月		860,496	611,422	62,479	44,540	6,555	135,500
11月		838,481	590,972	64,894	44,894	7,778	129,943
12月		836,861	589,569	65,551	44,988	7,027	129,726
令和5年1月		755,662	540,626	55,051	36,821	6,050	117,114
2月		763,775	537,682	59,934	41,536	6,699	117,924
3月		881,149	621,960	67,098	47,317	7,718	137,056
計		9,910,694	7,036,193	740,967	512,389	81,006	1,540,139

資料: 愛知道路コンセッション株式会社

## 9-6 知多半島道路車種別通行台数

単位 台

区分	年度	総数	普通車	中型車	大型車	特大車	軽自動車	
大府 東海	入口	令和2年	1,644,663	1,123,962	164,463	53,826	7,773	294,639
		3年	1,705,842	1,164,110	162,781	58,077	7,424	313,450
		4年	1,750,449	1,192,435	163,415	61,291	7,696	325,612
	出口	令和2年	1,766,240	1,200,523	168,827	56,194	8,044	332,652
		3年	1,838,899	1,246,337	168,087	65,621	7,608	351,246
		4年	1,891,480	1,279,441	171,954	65,428	7,829	366,828
大高	入口	令和2年	9,057,226	6,441,201	722,479	468,708	70,353	1,354,485
		3年	9,385,771	6,652,128	732,120	498,327	73,911	1,429,285
		4年	9,914,189	7,056,323	740,406	512,349	82,868	1,522,243
	出口	令和2年	9,019,606	6,408,586	721,957	466,992	66,662	1,355,409
		3年	9,361,770	6,626,479	732,705	496,342	69,985	1,436,259
		4年	9,910,694	7,036,193	740,967	512,389	81,006	1,540,139

資料: 愛知道路コンセッション株式会社

## 9-7 電話加入施設数

単位 件

(各年3月末現在)

年	総数	事務用	住宅用
平成31年	6,741	1,813	4,928
令和2年	6,279	1,708	4,571
3年	5,876	1,620	4,256
4年	5,464	1,514	3,950
5年	4,985	1,442	3,543

資料: NTT西日本 東海支店

## 9-8 郵便施設数

(各年1月1日現在)

区 分	総 数	郵便切手類販売所	郵便ポスト
平成29年	7	90	78
30年	7	100	81
31年	7	88	82
令和2年	7	87	81
3年	-	-	-

注 ) 令和3年以降、結果非公表

資料: 日本郵便(株)大府郵便局

## 9-9 テレビジョン受信契約数

(各年3月末現在)

年	世帯数	受信契約数	うち 衛星契約数	うち CATV契約数
平成31年	39,111	31,420	15,794	6,870
令和2年	39,514	31,667	16,179	6,898
3年	39,891	31,563	16,300	6,972
4年	39,893	31,353	16,256	6,816
5年	40,323	31,283	16,301	6,717

資料: 日本放送協会

知多メディアネットワーク(株)



# 10 上下水道

## 10-1 給水人口と配水量

水量単位 m<sup>3</sup>

年 度	人 口	給水人口	普及率 (%)	給水戸数	配水量	1日平均 配水量	有収水量
平成30年度	92,414	92,386	99.9	39,103	9,928,594	27,202	9,665,789
令和元年度	92,670	92,644	99.9	39,506	9,931,780	27,136	9,617,310
2 年度	92,881	92,867	99.9	39,884	10,067,340	27,582	9,779,205
3 年度	92,694	92,680	99.9	39,886	9,957,009	27,279	9,639,100
4 年度	92,892	92,878	99.9	40,316	9,785,161	26,809	9,488,605

注)人口は各年度末現在

資料:水道経営課

## 10-2 公共下水道計画

(令和5年4月1日現在)

区 分	全 体 計 画	事 業 認 可	整 備 済 状 況
年 次	~ 令和12年度	~ 令和10年度	昭和43年度 ~ 令和4年度
区 域 (ha)	1,656	1,375	1,298
整 備 人 口 (人)	86,402	75,827	78,669
汚水管延長 (m)	-	-	356,988
雨水管延長 (m)	-	-	44,241
事 業 費 (百万円)	-	-	45,979

資料:水道工務課



# 11 社会福祉

## 11-1 保育園の状況

単位 人

(各年4月1日現在)

年	保育園数 1)	学級数	園児数 2)		職員数						
			定員	実人員	総数	園長	保育士	看護師	調理員	調理員兼 用務員	その他
平成31年	19	137	2,764	1,997	248	19	202	3	4	14	6
令和2年	23	146	3,026	2,045	307	23	248	4	12	13	7
3年	23	148	3,246	2,031	293	23	236	4	8	12	10
4年	23	139	2,989	1,886	285	23	231	5	7	12	7
5年	20	142	2,630	1,913	294	20	239	5	8	13	9

1) 私立を含む

資料: 幼児教育保育課

2) 私的契約児を含む

## 11-2 保育園別の状況

単位 人

(各年4月1日現在)

年	定員	園児数							職員数	敷地面積 (㎡)	建築延床 面積(㎡)
		総数	0歳	1歳	2歳	3歳	4歳	5歳			
平成31年	2,764	1,997	25	230	306	471	477	488	248	60,696	21,333
令和2年	3,028	2,045	26	254	328	451	493	493	307	76,970	25,605
3年	2,862	2,034	26	253	341	448	470	496	293	76,970	25,605
4年	2,989	1,886	18	220	322	444	427	455	285	74,653	24,909
5年	2,630	1,913	29	244	332	423	448	437	294	65,480	23,256
(内訳)											
大府	314	220	3	24	30	56	56	51	28	6,015	2,632
桃山	124	51	1	5	8	12	13	12	12	3,109	783
柘山	216	131	3	15	20	29	29	35	20	4,031	1,500
北崎	113	65	1	9	12	12	12	19	12	3,710	851
追分	135	87	2	9	10	19	20	27	14	3,000	923
荒池	236	209	1	19	23	50	59	57	26	6,764	2,389
長草	105	79	1	10	11	14	26	17	12	4,806	1,168
吉田	176	148	2	19	24	36	37	30	22	5,068	1,963
若宮	229	115	1	8	13	30	27	36	18	4,999	1,518
アスク共和東 保 育 園	205	182	2	14	26	45	47	48	25	4,803	2,017
共和保育園	150	132	2	17	25	29	30	29	14	1,119	896
大府大和キッズ 保 育 園	30	14	1	4	9	-	-	-	8	1,352	500
大府大和明成 保 育 園	100	83	-	13	14	18	17	21	10	2,223	1,037
大府大和共栄 保 育 園	100	85	-	13	18	16	21	17	11	3,221	1,122
石ヶ瀬保育園	90	77	3	12	16	15	16	15	15	2,769	1,029
そぴあ保育園 大府もりおか	23	16	1	6	9	-	-	-	4	607	133
かんだ保育園	90	69	2	14	12	19	16	6	13	4,529	1,228
ピオーズよこね 保 育 園	127	105	2	17	24	23	22	17	15	1,753	942
そぴあ保育園 共和西	36	27	-	10	17	-	-	-	7	869	379
そぴあ保育園 おいわけ	31	18	1	6	11	-	-	-	8	733	306

資料: 幼児教育保育課

### 11-3 ちびっ子広場の状況

(各年4月1日現在)

年	総数	大府・桃山・中央 朝日・長根・月見 若草・江端・大東	横根 梶田 北山	北崎 神田	共和・共栄 共西・東新 追分	長草 明成 柊山	桜木・米田・吉川 馬池・吉田・高丘 宮内・半月	森岡
平成31年	56	7	7	7	10	5	15	5
令和2年	55	7	7	7	10	5	15	4
3年	55	7	7	7	10	5	15	4
4年	55	7	7	7	10	5	15	4
5年	55	7	7	7	10	5	15	4

平成31年より13-9「都市公園の状況」で計上したちびっ子広場あり。

資料:水緑公園課

### 11-4 発達支援センターの状況

単位 人

(各年4月1日現在)

年	児童数(6歳未満)		職 員 数						
	1 定	日 利 用 契 約 数	施 設 長	児 童 指 導 員	保 育 士	嘱 医	託 師	看 護 師	作 業 士
平成31年	42	47	2	3	16	3	1	2	2
令和2年	42	53	2	4	14	3	1	2	2
3年	42	46	2	4	13	4	1	2	14
4年	42	46	2	4	13	4	1	2	14
5年	42	49	2	4	19	4	1	2	17
(内訳)									
おひさま	30	30	1	3	18	2	0	1	10
みのり	12	19	1	1	1	2	1	1	7

資料:子ども未来課

## 11-5 児童センター等の概要

面積単位 m<sup>2</sup>

区 分	開館年月日	敷地面積	建物 延床面積	構 造
大府児童老人福祉センター(旧福祉会館)	平成 19 . 1 . 5	6,244.53	1,425.92	鉄筋コンクリート2階建
神田児童老人福祉センター	" 3 . 4 . 1	2,771.00	781.12	鉄筋コンクリート2階建
北山児童センター	昭和 59 . 4 . 2	2,064.02	485.19	重量鉄骨2階建
北山老人憩の家	平成 12 . 4 . 1	500.00	252.74	木造平屋建
東山児童老人福祉センター	" 10 . 4 . 1	2,554.00	821.38	鉄筋コンクリート1階建
共和西児童老人福祉センター	" 12 . 4 . 1	2,922.22	659.30	鉄筋コンクリート1階建
共長児童センター	昭和 57 . 4 . 2	691.64	469.81	重量鉄骨2階建
吉田児童老人福祉センター	" 62 . 4 . 1	992.64	667.32	鉄筋コンクリート2階建
石ヶ瀬児童老人福祉センター	平成 7 . 4 . 1	2,984.00	994.60	鉄筋コンクリート2階建
神田児童老人福祉センター北崎分館	" 27 . 2 . 1	1,969.53	344.91	木造平屋建
大府市子どもステーション	" 15 . 4 . 1	2,693.99	505.17	重量鉄骨1階建

資料:子ども未来課

## 11-6 児童センター利用状況

単位 人

年 度	総 数	幼 児	小学生	中高生	大 人
平成30年度	367,592	60,070	101,616	9,749	196,157
令和元年度	318,824	47,847	88,037	8,282	174,658
2年度	152,005	30,373	36,291	3,745	81,596
3年度	171,139	35,610	44,179	5,942	85,408
4年度	193,320	34,921	53,525	5,702	89,172
(令和4年度内訳)					
大府児童老人福祉センター	40,109	7,322	11,094	987	20,706
神田児童老人福祉センター	13,096	2,503	3,772	295	6,526
北山児童老人福祉センター	15,444	2,047	5,396	446	7,555
東山児童老人福祉センター	24,525	4,797	4,798	973	13,957
共和西児童老人福祉センター	27,408	5,298	8,602	606	12,902
共長児童センター	12,418	2,921	4,789	619	4,089
吉田児童老人福祉センター	15,901	2,499	4,089	569	8,744
石ヶ瀬児童老人福祉センター	33,184	6,437	8,554	1,133	17,060
神田児童老人福祉センター北崎分館	11,235	1,097	2,431	74	7,633

資料:子ども未来課

注)北山児童老人福祉センターの利用人数は、北山老人憩の家の利用人数を含む。

## (つづき 11-5 児童センター等の概要)

(令和5年4月1日現在)

内 容	所 在 地
遊戯室、図書工作室、和室、会議室、多目的室、茶室、事務室等	桃山町五丁目180番地の1
集会室、図書工作室、遊戯室、和室、談話室、スポーツ室等	横根町家下131番地
集会室、図書室、図工室、遊戯室、和室、事務室等	北山町三丁目62番地
和室、談話室、会議室兼工作室、陶芸室、事務室等	梶田町六丁目271番地
集会室、図書室、遊戯室、和室、相談室、多目的室等	追分町四丁目1番地
集会室、図書工作室、遊戯室、和室、子育て支援室等	共和町七丁目547番地
集会室、図書室、図工室、遊戯室、事務室等	明成町一丁目86番地
集会室、図書室、遊戯室、和室、談話室、事務室等	吉田町五丁目6番地
集会室、図書工作室、遊戯室、和室、談話室、スポーツ室等	森岡町一丁目83番地
多目的室、陶芸室、事務室等	神田町六丁目388番地の1
子育て支援センター、ファミリー・サポート・センター、少年少女発明クラブ	柘山町二丁目24番地

資料: 子ども未来課

## 11-7 放課後クラブ・学童保育の児童数

単位 人

(各年4月1日現在)

名 称	平成31年	令和2年	3年	4年	5年
大府放課後クラブ	177	172	196	208	199
大東放課後クラブ	124	109	110	124	125
神田放課後クラブ	86	75	85	79	84
北山放課後クラブ	174	175	157	193	207
東山放課後クラブ	112	97	123	168	169
共和西放課後クラブ	203	215	232	243	257
共長放課後クラブ	197	185	190	190	190
吉田放課後クラブ	113	99	95	96	105
石ヶ瀬放課後クラブ	235	190	222	222	217
どろんこクラブ	21	23	20	23	20
神田わんぱくクラブ	21	30	26	27	30
ネットワーク大府キッズクラブ	45	57	51	51	53

資料: 学校教育課

## 11-8 子どもステーション利用状況

単位 人

(会員数は3月31日現在)

	子育て支援センター	ファミリー・サポート・センター	少年少女発明クラブ		
	利用者数	会員数	利用者数	会員数	利用者数
平成30年度	45,064	1,262	3,533	151	4,660
令和元年度	36,991	1,279	1,883	155	4,262
2年度	13,288	1,236	814	131	997
3年度	16,828	1,179	535	126	2,046
4年度	20,801	1,161	559	126	1,859

資料:子ども未来課

## 11-9 北山老人憩の家利用状況

単位 人

年 度	総 数
平成30年度	6,516
令和元年度	5,694
2年度	2,392
3年度	3,016
4年度	4,756

資料:子ども未来課

## 11-10 老人クラブ数と会員数

単位 人

(各年4月1日現在)

年	クラブ数	加入者数	加入率(%)
平成31年	72	4,079	17.2
令和2年	72	4,012	16.8
3年	71	3,775	15.7
4年	68	3,451	14.3
5年	67	3,297	13.6

資料:高齢障がい支援課

## 11-11 ひとり暮らし高齢者の人数

単位 人 (各年3月末現在)

区 分	平成31年	令和2年	3年	4年	5年
ひとり暮らし高齢者	1,993	1,901	1,850	1,859	1,853

注)平成31年までは65歳以上の人数  
令和2年からは75歳以上の人数

資料:高齢障がい支援課

## 11-12 要介護・要支援認定者数

単位 人 (各年3月末現在)

年		要支援1	要支援2	要介護1	要介護2	要介護3	要介護4	要介護5	計
平成 30年	1号被保険者	297	506	537	558	443	411	293	3,045
	2号被保険者	6	21	8	25	10	8	10	88
令和 2年	1号被保険者	273	553	548	601	453	389	316	3,133
	2号被保険者	5	18	8	27	9	9	8	84
3年	1号被保険者	323	550	612	660	451	429	323	3,348
	2号被保険者	7	23	10	20	10	8	8	86
4年	1号被保険者	318	547	622	663	472	431	303	3,356
	2号被保険者	5	22	8	20	8	13	7	83
5年	1号被保険者	308	578	580	666	480	442	300	3,354
	2号被保険者	6	21	7	22	7	13	4	80

注)1号被保険者...65歳以上の方  
2号被保険者...40歳以上、64歳以下の方

資料:高齢障がい支援課

## 11-13 国民健康保険加入状況

年 度	加 入 世 帯		被 保 険 者		保 険 税	
	実 数	加入率 (%)	実 数	加入率 (%)	調定額 (千円)	1人当たり 平均 (円)
平成30年度	10,150	25.95	16,559	17.92	1,714,484	103,538
令和元年度	9,765	24.71	15,702	16.94	1,647,502	104,923
2 年度	9,609	24.19	15,281	16.45	1,625,855	106,397
3 年度	9,466	23.77	14,840	15.99	1,576,346	106,223
4 年度	9,229	23.00	14,222	15.32	1,667,896	117,276

資料：保険医療課

## 11-14 国民健康保険被保険者の受診状況

年 度	受診件数 (件)	1人当たり 受診件数 (件)	費用額 (千円)	1人当たり 費用額 (円)	保険者 負担額 (千円)	被保険者 負担額 (千円)
平成30年度	294,743	17.80	5,759,899	347,841	4,202,880	1,324,023
令和元年度	284,470	18.12	5,697,791	362,870	4,174,327	1,300,483
2 年度	258,462	16.91	5,500,211	359,938	4,028,097	1,251,735
3 年度	270,083	18.20	5,822,397	392,345	4,269,926	1,307,678
4 年度	267,201	18.79	5,672,859	398,879	4,167,193	1,256,818

注) 費用額は、国・県の負担分も含む

資料：保険医療課



## 11-15 医療費助成状況

区 分		平成30年度	令和元年度	2年度	3年度	4年度	
子ども医療費	県補助対象者	受 給 者 数 (人)	6,381	6,287	6,171	5,984	5,792
		受 診 件 数 (件)	132,240	126,721	94,988	114,305	119,864
		助 成 額 (千円)	283,314	289,973	213,106	277,419	269,968
		1人当たり助成額 (円)	44,400	46,122	34,533	46,360	46,610
	市単独対象者	受 給 者 数 (人)	8,023	8,109	8,210	8,302	10,839
		受 診 件 数 (件)	113,705	120,797	100,460	114,892	128,750
		助 成 額 (千円)	274,436	288,860	252,996	295,219	317,768
		1人当たり助成額 (円)	34,206	35,622	30,816	35,560	29,317
障がい者医療費	障がい者医療	受 給 者 数 (人)	1,286	1,334	1,292	1,330	1,396
		受 診 件 数 (件)	34,957	36,765	36,445	39,228	42,979
		助 成 額 (千円)	184,861	206,303	186,878	189,813	209,343
		1人当たり助成額 (円)	143,749	154,650	144,642	142,717	149,959
	精神通院医療	受 給 者 数 (人)	646	708	819	762	824
		受 診 件 数 (件)	11,686	12,834	13,959	14,482	14,887
		助 成 額 (千円)	14,970	17,401	18,865	18,754	18,265
		1人当たり助成額 (円)	23,174	24,579	23,034	24,611	22,166
	精神入院医療	申 請 者 数 (人)	3	1	2	1	1
		申 請 件 数 (件)	9	2	26	10	12
		助 成 額 (千円) (自己負担額1/2)	418	56	1,395	350	512
		1人当たり助成額 (円)	139,283	56,189	697,349	349,596	511,755
		母 子 医 療 費 等	受 給 者 数 (人)	1,181	1,185	1,183	1,130
受 診 件 数 (件)	16,305	15,765	14,119	15,471	16,034		
助 成 額 (千円)	47,322	46,407	42,201	47,746	47,676		
1人当たり助成額 (円)	40,070	39,162	33,673	42,253	45,190		

注) 子ども医療費は令和4年10月から助成対象拡大

資料: 保険医療課

## 11-16 扶助別生活保護の状況

単位 千円

区 分	平成30年度	令和元年度	2年度	3年度	4年度
総 額	550,022	549,737	539,408	524,027	582,577
生 活 扶 助 額	162,329	154,166	146,700	144,182	143,362
住 宅 扶 助 額	95,794	91,411	90,141	87,580	90,225
教 育 扶 助 額	2,450	1,073	1,012	1,056	833
介 護 扶 助 額	17,191	13,712	11,753	10,134	6,307
医 療 扶 助 額	257,166	275,297	272,377	259,188	316,990
出 産 扶 助 額	-	-	-	-	154
生 業 扶 助 額	1,830	977	442	359	358
葬 祭 扶 助 額	762	518	1,889	1,644	1,084
保 護 施 設 事 務 費	11,953	11,949	14,770	19,658	23,028
就 労 自 立 給 付 金	344	634	110	219	125
進 学 準 備 給 付 金	200	-	100	-	-
自 立 援 護 費	3	-	114	7	111

資料：地域福祉課

## 11-17 世帯類型別被生活保護世帯数

単位 世帯

(各年度月平均)

年 度	総 数	世 帯 類 型				
		高 齢	障 がい	傷 病	母 子	そ の 他
平成30年度	291	143	44	59	13	32
令和元年度	279	146	39	49	10	35
2年度	274	153	35	43	8	35
3年度	269	150	33	44	7	35
4年度	273	155	31	49	7	31

資料：地域福祉課

## 11-18 身体障害者手帳交付台帳登載数

単位 人 (各年4月1日現在)

年	総数	視覚	聴覚・平衡	音声・言語	肢体	内部
平成31年	2,385	121	292	23	1,213	736
令和2年	2,394	116	280	28	1,185	785
3年	2,365	118	276	29	1,165	777
4年	2,342	112	284	29	1,139	778
5年	2,327	116	279	29	1,121	782

資料: 高齢障がい支援課

## 11-19 精神障害者保健福祉手帳交付台帳登載数

単位 人 (各年4月1日現在)

年	1級	2級	3級	計
平成31年	80	453	205	738
令和2年	94	472	226	792
3年	96	502	241	839
4年	108	537	251	896
5年	101	540	269	910

資料: 高齢障がい支援課

## 11-20 知的障がい者名簿登載数

単位 人 (各年4月1日現在)

区分		平成31年	令和2年	3年	4年	5年
総数	総数	644	683	714	746	770
	重度 (IQ35以下)	218	224	238	251	258
	中度 (IQ36~50)	176	187	186	195	201
	軽度 (IQ51~75)	250	272	290	300	311
うち18歳未満	総数	207	234	254	275	284
	重度 (IQ35以下)	59	68	80	85	90
	中度 (IQ36~50)	51	57	55	59	59
	軽度 (IQ51~75)	97	109	119	131	135

資料: 高齢障がい支援課



# 12 保健・衛生

## 12-1 医療施設数

(各年10月1日現在)

年	病院	診療所	歯科診療所	薬局	助産所
平成30年	3	61	36	37	2
令和元年	3	63	35	39	2
2年	3	66	35	39	3
3年	3	54	30	44	3
4年	3	73	37	46	3

資料: 県医務課「病院名簿」、「あいち医療情報ネット」、医薬安全課「愛知県衛生年報」  
注) 薬局のみ3月末現在

## 12-2 医療関係者数

単位 人

(各年12月末現在)

年	医師	歯科医師	薬剤師	保健師	助産師	看護師	准看護師	歯科衛生士	歯科技工士
平成22年	212	62	117	28	18	664	140	47	64
24年	227	69	125	32	24	785	146	59	51
26年	232	69	134	30	21	868	125	59	46
28年	266	67	232	40	50	988	124	75	54
30年	285	65	320	34	36	1,035	104	94	52

注) 調査は従業地による

資料: 愛知県統計年鑑

## 12-3 保健センターの概要

面積単位 m<sup>2</sup>

(令和5年4月1日現在)

開館年月日	昭和59年9月8日	
敷地面積	5,000.98	
床面積	計	1,883.29
	1階	990.50
	2階	892.79
附属建物	148.81	
構造	鉄筋コンクリート造2階建	
内容	(1階) 運動指導室兼予防接種室、予診問診室、更衣室、計測室、健診室、歯科検診室、プレイ観察室、授乳室、検尿検査室、事務室、消毒準備室 (2階) 検査室、図書資料室兼中会議室、栄養指導室、会議室、講義室、子育て世代包括支援センター、記録保存庫	
所在地	江端町四丁目2番地	

資料: 健康増進課

## 12-4 各種予防接種実施者延人数

単位 人

年度	平成30年度	令和元年度	2年度	3年度	4年度
ヒブ	3,790	3,521	3,734	3,342	3,223
小児用肺炎球菌	3,801	3,657	3,623	3,332	3,227
4種混合	3,798	3,687	3,719	3,350	3,209
不活化ポリオ	14	4	3	1	2
B C G	983	912	933	829	805
麻しん風しん混合	1,858	1,834	1,828	1,788	1,748
水痘	1,946	1,811	1,823	1,689	1,576
日本脳炎	4,023	4,001	3,997	1,971	4,507
2種混合	799	823	829	862	765
B型肝炎	2,787	2,701	2,650	2,463	2,463
ロタウイルス <sup>1)</sup>	-	-	861	1,934	1,887
子宮頸がん (定期接種分) <sup>2)</sup>	-	21	158	317	531
子宮頸がん (キャッチアップ接種分) <sup>3)</sup>	-	-	-	-	814
インフルエンザ	12,033	12,365	15,049	13,281	14,007
高齢者肺炎球菌 (定期接種分のみ)	763	465	570	516	439

資料:健康増進課

- 1) 令和2年10月より、ロタウイルス定期接種化。
- 2) 平成25年6月より、子宮頸がんは積極的勧奨を差し控え  
令和3年11月に積極的勧奨の差し控え終了
- 3) 積極的勧奨の差し控えにより接種機会を逃した方に対して、キャッチアップ接種を実施

## 12-5 がん検診状況

単位 人・回

区 分		平成30年度	令和元年度	2年度	3年度	4年度
胃	受診者	2,797	2,695	2,448	2,636	2,524
	要精検者	160	157	145	185	153
	検診回数	59	58	57	56	57
肺 ( - P)	受診者	10,300	10,100	8,748	10,821	12,071
	要精検者	130	142	149	109	173
	検診回数	118	117	80	103	104
肺 (喀痰細胞診)	受診者	91	88	72	81	81
	要精検者	-	-	-	-	-
大 腸 (便潜血反応検査)	受診者	3,787	3,675	3,204	3,600	3,484
	要精検者	258	302	252	215	219
乳 房	受診者	2,928	2,843	2,391	2,604	2,655
	要精検者	184	139	143	151	116
	検診回数	65	64	58	50	51
子 宮	受診者	3,128	2,957	2,617	2,966	3,042
	要精検者	77	63	46	47	64
	検診回数	50	49	47	42	43
前 立 腺	受診者	936	959	848	934	951
	要精検者	85	102	66	79	80
	検診回数	26	26	25	26	26

注) 本市において大府市民を対象に実施したがん検診状況の結果

資料: 健康増進課

注) 検診回数は、実施した検診の回数

## 12-6 健康診査の状況

単位 回・人

年 度	実施回数	総 数	国民健康保険	後期高齢者	39歳以下	その他
令和2年度	(集団) 80	4,351	2,638	1,189	119	405
	(個別) -	4,885	2,070	2,795		20
3年度	(集団) 105	7,781	4,191	2,899	173	518
	(個別) -	3,444	1,512	1,910		22
4年度	(集団) 106	8,186	4,314	3,156	214	502
	(個別) -	4,228	1,865	2,339		24
検査項目	集団: 問診、身体計測、腹囲測定(後期高齢者以外)、胸部レントゲン撮影(結核・肺野がん)、尿検査、血圧測定、血液検査、B・C型肝炎ウイルス検査(40歳およびハイリスク者)、眼底検査(指示された人のみ)、心電図(40歳以上)、医師の診察(40歳以上) 個別: 問診、身体計測、腹囲測定(後期高齢者以外)、胸部レントゲン撮影(結核・肺野がん)、尿検査、血圧測定、血液検査、心電図、医師の診察					

資料: 健康増進課



## 12-7 主要死因別死亡者数

単位 人

区 分	平成29年	30年	令和元年	2年	3年
総 数	648	658	651	674	731
結 核	3	-	1	-	3
悪 性 新 生 物	201	212	190	197	195
糖 尿 病	5	7	6	5	12
高 血 圧 性 疾 患	1	9	1	1	2
心 疾 患	78	80	75	74	76
脳 血 管 疾 患	49	66	51	39	49
大動脈瘤および解離	9	3	12	8	15
肺 炎	37	32	34	20	17
慢性閉塞性肺疾患	5	7	10	3	9
喘 息	2	1	-	-	-
肝 疾 患	8	7	11	20	4
腎 不 全	13	9	11	15	8
老 衰	39	47	62	82	103
不慮の事故	23	10	18	13	29
自 殺	18	15	13	12	18
そ の 他	157	153	156	185	191

資料:健康増進課

## 12-8 平均寿命及び健康寿命の状況

年	男女の別	平均寿命	健康寿命
平成30年	男	82.09	80.48
	女	87.82	84.18
令和元年	男	82.75	80.97
	女	87.73	84.15
2年	男	82.84	81.18
	女	88.11	84.41

資料:健康都市スポーツ推進課

注) 平均寿命...当該年における0歳の平均余命

注) 健康寿命...健康上の問題で日常生活が制限されることなく生活できる期間

注) 大府市における平均寿命及び健康寿命は、住民基本台帳に基づく人口と死亡数、介護保険における要介護認定データを基に市が算出したものであり、国や県が公表している平均寿命及び健康寿命とは算出方法が一部異なる。

## 12-9 国立長寿医療研究センターの患者数の状況

単位 人

区 分		平成30年	令和元年	2年	3年	4年
外 来 患 者 数	新 来 患 者 数	8,207	7,877	6,240	6,955	7,577
	総 数	153,747	153,320	137,126	147,669	153,205
	老 年 内 科	4,682	4,156	2,803	2,814	3,082
	内 科	-	-	-	-	-
	代 謝 内 科	9,852	10,185	8,248	8,376	7,969
	血 液 内 科	2,909	3,123	2,928	3,800	4,231
	神 経 内 科	10,074	10,005	9,426	10,054	9,928
	呼 吸 器 内 科	9,276	9,223	7,227	7,253	7,127
	消 化 器 内 科	8,054	8,122	7,212	7,707	7,393
	循 環 器 内 科	11,186	11,380	11,134	11,580	11,801
	消化器外科・血管外科	5,020	4,860	4,455	4,365	4,597
	整 形 外 科	14,376	14,789	13,509	14,811	15,040
	リハビリテーション科	10,132	11,483	10,397	13,948	16,125
	放 射 線 科	665	629	625	506	480
	歯科・歯科口腔外科	13,638	11,131	9,109	9,508	10,886
	眼 科	11,646	11,962	13,125	15,568	17,532
	耳 鼻 い ん こ う 科	9,568	8,703	7,121	7,264	7,178
	泌 尿 器 科	8,008	8,545	7,926	8,293	8,424
	精 神 科	5,369	5,271	3,459	3,067	3,015
	脳 神 経 外 科	2,848	2,904	2,570	2,149	1,469
	皮 フ 科	5,723	6,179	5,818	5,732	6,240
	婦 人 科	-	68	89	105	120
	ロコモフレイル外来	1,237	1,383	1,430	1,765	1,633
	もの忘れセンター外来	9,311	9,048	8,308	8,495	7,739
	緩和ケア外来	173	171	77	59	42
	発 熱 外 来	-	-	130	450	1,154
入 院 患 者 延 数	99,916	98,987	90,268	90,473	86,806	

資料: 国立研究開発法人国立長寿医療研究センター

注) 平成30年より、科の名称を一部変更

注) 平成30年度よりロコモフレイル外来を開始。

注) 令和元年度より婦人科を開始。

注) 令和2年度より発熱外来を開始。

## 12-10 ごみ処理状況

年 度	家庭系ごみ処理量			東部知多クリーンセンター 1日当たり処理能力
	ごみ排出量(t)	資源回収量(t)	1人1日当たり 排出量(g)	
平成30年度	17,526	4,385	649.6	<div style="border: 1px solid black; padding: 5px;">                     可燃 100t/24h×2炉                      不燃 30t/5h×1基                 </div>
令和元年度	17,739	4,175	644.2	
2 年度	18,200	4,008	653.3	
3 年度	17,986	4,021	650.5	
4 年度	16,861	3,777	608.6	

資料:環境課

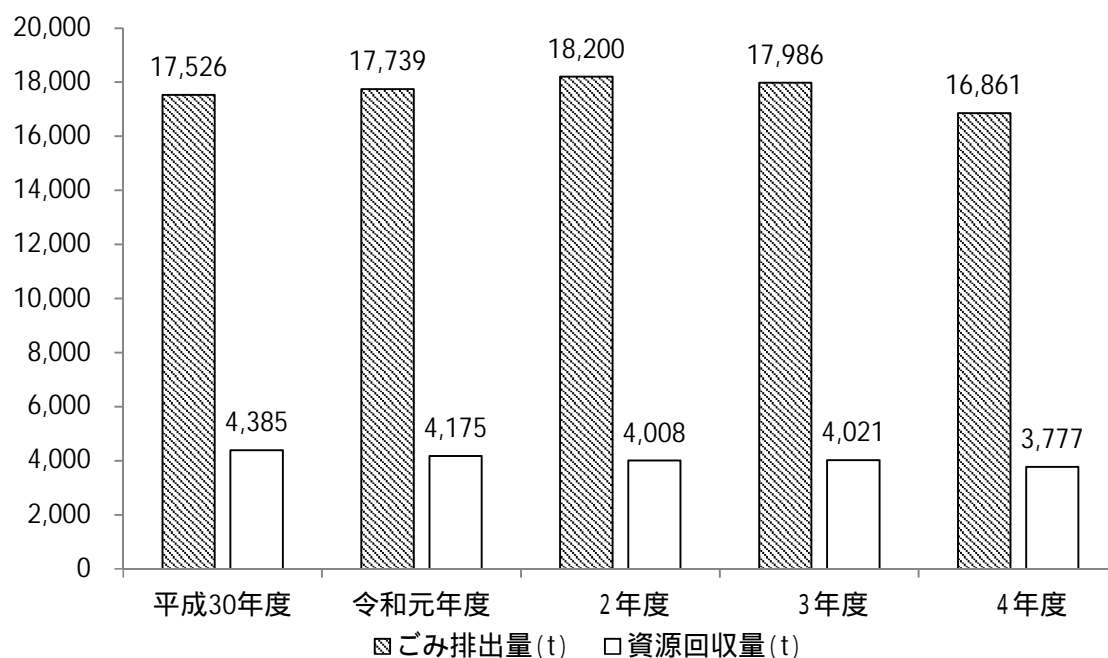

## 12-11 し尿処理状況

単位 kl

年 度	総 量	し尿処理量	浄化槽汚泥処 理 量	1 日 平 均 処 理 量	東部知多浄化 センター1日 当たり処理能力
平成30年度	14,568.2	1,355.3	13,212.9	39.9	200
令和元年度	14,753.8	1,381.3	13,372.5	40.4	200
2 年度	15,319.7	1,224.0	14,095.7	41.9	200
3 年度	15,392.6	1,034.4	14,358.2	42.2	200
4 年度	15,085.7	969.3	14,116.4	41.3	200

資料:環境課

## 12-12 大府市公害防止協定(覚書)締結工場数

年度	工場数
平成30年度	39
令和元年度	41
2年度	41
3年度	42
4年度	43

資料:環境課

## 12-13 公害苦情および陳情の受理状況

単位 件

年度	総数	大気汚染	水質汚濁	騒音	振動	悪臭	廃棄物	その他
平成30年度	85	3	8	23	-	50	-	1
令和元年度	69	4	9	13	2	35	1	5
2年度	73	1	3	23	2	40	-	4
3年度	67	-	9	22	1	34	-	1
4年度	56	8	3	20	3	18	-	4

資料:環境課

## 12-14 硫黄酸化物・窒素酸化物・降下ばいじん量による大気汚染状況

年 度	大気汚染物質	市 平 均 内 値	市 役 所	大 小 学 校	府 小 学 校	吉 田 校
平成30年度	二酸化硫黄 (ppm)	0.001	-	0.001	0.001	0.001
	二酸化窒素 (ppm)	0.013	-	0.012	0.013	0.013
	降下ばいじん量 (t/km <sup>2</sup> ・月)	1.82	1.50	-	2.14	-
令和元年度	二酸化硫黄 (ppm)	0.001	-	0.001	0.001	0.001
	二酸化窒素 (ppm)	0.013	-	0.012	0.013	0.013
	降下ばいじん量 (t/km <sup>2</sup> ・月)	1.85	1.62	-	2.07	-
2 年度	二酸化硫黄 (ppm)	0.001	-	0.001	0.001	0.001
	二酸化窒素 (ppm)	0.012	-	0.011	0.012	0.012
	降下ばいじん量 (t/km <sup>2</sup> ・月)	1.82	1.43	-	2.20	-
3 年度	二酸化硫黄 (ppm)	0.001	-	0.001	0.001	0.001
	二酸化窒素 (ppm)	0.011	-	0.010	0.011	0.011
	降下ばいじん量 (t/km <sup>2</sup> ・月)	2.05	1.62	-	2.47	-
4 年度	二酸化硫黄 (ppm)	0.001	-	0.001	0.000	0.000
	二酸化窒素 (ppm)	0.010	-	0.010	0.009	0.009
	降下ばいじん量 (t/km <sup>2</sup> ・月)	2.16	-	-	2.16	-

資料:環境課

## 12-15 旅館・興行場等の数

(各年度末現在)

年	旅 館	興 行 場	公衆浴場	理 容 所	美 容 所	ク リ ー ニ ン グ 所
平成29年度	6	2	6	72	126	57
30年度	6	2	6	71	125	56
令和元年度	6	2	6	70	131	56
2 年度	5	2	6	71	138	56

資料:愛知県衛生年報

令和3年度分結果未公表



# 13 土木・建築

## 13-1 主要道路の状況

単位 m			(令和5年4月1日現在)				
路	線	名	総延長	重用延長	実延長	舗装済	未舗装
一般 国道	2	3号	1,763	-	1,763	1,763	-
	1	55号	6,818	-	6,818	6,818	-
	3	02号	1,243	-	1,243	1,243	-
	3	66号	5,149	39	5,110	5,110	-
	計		14,973	39	14,934	14,934	-
主要 地方道	名古屋碧南線		5,491	321	5,170	5,170	-
	瀬戸大府東海線		3,172	-	3,172	3,136	36
	東浦名古屋線		11,320	122	11,198	11,193	5
	計		19,983	443	19,540	19,499	41
一般 県道	東海緑線		3,884	54	3,830	3,829	1
	泉田共和線		5,011	84	4,927	4,927	-
	刈谷大府線		1,097	-	1,097	1,097	-
	名和大府線		2,872	436	2,436	2,436	-
	長草東海線		1,578	-	1,578	1,578	-
	大府常滑線		4,204	73	4,131	4,131	-
	横根大府線		2,268	22	2,246	2,246	-
計		20,914	669	20,245	20,244	1	
第二東海自動車道			3,100	-	3,100	3,100	-
知多半島道路			6,952	-	6,952	6,952	-

資料：愛知県知多建設事務所  
国土交通省中部地方整備局名古屋国道事務所  
愛知道路コンセッション株式会社  
中日本高速道路(株)豊田保全サービスセンター

## 13-2 市道の状況

単位 m	(各年4月1日現在)		
年	実延長	舗装済	未舗装
平成31年	483,251	463,643	19,608
令和2年	483,573	463,965	19,608
3年	483,895	466,652	17,243
4年	484,278	466,982	17,295
5年	485,799	468,501	17,297

小数点以下切り捨てのため、実延長の数値が舗装済の数値と未舗装の数値の合計と合わない場合があります。資料：建設総務課



### 13-3 都市計画道路の状況

単位 m

(令和5年4月1日現在)

路線名	幅員	延長	路線名	幅員	延長
高速名古屋環状2号線	18	210	大府東浦線	25	7,110
名古屋環状2号線	65	1,230	大府半田線	16	4,860
名四国道線	65	1,860	名古屋碧南線	18	5,660
伊勢湾岸道路	31	2,980	柘山大府線	16	1,620
名古屋刈谷線	30	4,660	大府駅前線	16	2,810
衣浦西部線	22	1,630	大高木の山線	16	190
瀬戸大府東海線	22	9,400	木の山北崎線	12	5,800
大府駅西線	22	350	豊明北崎線	12	1,470
荒尾大府線	16	3,770	大府南線	12	1,010
東海有松線	16	3,900	石ヶ瀬駅西線	6	1,050
養父森岡線	16	1,920	明成深廻間線	16	1,530
柘山上清蔵線	12	670	荒池長草線	18	1,500
健康の森線	20	1,330	共和西線	18	710
ウド線	12	290	大池南線	18	460

注)幅員は都市計画決定の数値による。

資料:都市政策課

### 13-4 橋梁の状況

(各年4月1日現在)

年	永久橋					
	国道		県道		市道	
	個数	延長(m)	個数	延長(m)	個数	延長(m)
平成31年	12	523	32	625	183	1772
令和2年	12	523	32	625	183	1772
3年	12	523	32	625	184	1803
4年	12	523	32	625	185	1811
5年	12	523	32	625	184	1807

資料:愛知県知多建設事務所

建設総務課

## 13-5 準用・普通河川の状況

(令和5年4月1日現在)

河川名	種別	河川延長(m)	流域面積(km <sup>2</sup> )
鞍流瀬川	準用	500 ( 500 )	1.720
石根川	準用・普通	2,775 ( 1,800 )	1.861
長草川	準用・普通	2,315 ( 1,400 )	2.285
尾坂田川	準用・普通	930 ( 800 )	1.124
新川	準用	1,260 ( 1,260 )	0.618
大高川	準用・普通	1,455 ( 490 )	1.846
延命寺川	準用・普通	2,947 ( 1,400 )	2.741
横根川	準用	2,500 ( 2,500 )	1.293
石ヶ瀬川	準用・普通	1,732 ( 900 )	4.174
半月川	普通	1,322	2.509
砂川	普通	1,641	0.975
高根川	普通	1,385	1.646
汐田川	普通	1,710	1.262
権兵衛川	普通	890	0.565
矢戸川	普通	3,041	2.318
源吾川	普通	299	0.451

注)( )は準用河川部分

資料:水緑公園課

## 13-6 県河川(2級)の状況

単位 m

(令和5年4月1日現在)

河川名	川幅			河川延長	流域面積 (km <sup>2</sup> )	
	最大	最小	平均			
境川水系	鞍流瀬川	40	4	22	5,063 ( 5,063 )	16.8 ( 16.8 )
	石ヶ瀬川	50	2	26	6,210 ( 4,820 )	26.8 ( 21.4 )
	皆瀬川	26	8	17	4,327 ( 2,050 )	8.1 ( 2.8 )
	明神川	9	2	6	345 ( 345 )	0.5 ( 0.5 )
	砂川	8	2	5	1,178 ( 1,178 )	1.5 ( 1.5 )
	五ヶ村川	18	4	11	7,312 ( 3,310 )	5.7 ( 2.0 )

注) ( )内は大府市内  
法指定時の数値による

資料: 愛知県知多建設事務所

## 13-7 溜池の状況

(各年1月1日現在)

年	総数			満水面積(ha)	貯水量(m <sup>3</sup> )
	計	大規模	小規模		
平成31年	76	56	20	58.8	901,500
令和2年	76	56	20	58.8	901,500
3年	76	56	20	58.8	901,500
4年	76	56	20	58.8	901,500
5年	76	56	20	58.8	901,500

資料: 農政課・水緑公園課

## 13-8 区画整理事業実績・計画概要

(令和5年3月31日現在)

施行年度	事業名	場所	面積 (m <sup>2</sup> )	事業費 (千円)	備考
昭和 39～49年度	八ツ屋土地区画整理事業	共和町	509,004	617,634	市施行
41～49年度	六果園土地区画整理事業	桃山町	85,702	129,403	個人施行
44～62年度	大府駅前土地区画整理事業	中央町	87,535	2,871,000	市施行
46～54年度	三ツ屋土地区画整理事業	共栄町	269,043	1,130,000	組合施行
46～56年度	追分土地区画整理事業	〔東新町 追分町〕	302,758	1,295,000	〃
53～平成4年度	江端特定土地区画整理事業	〔月見町 江端町〕	726,851	8,330,000	〃
54～56年度	吉田土地区画整理事業	〔吉田町 吉川町〕	50,172	443,354	個人施行
58～平成5年度	川池下土地区画整理事業	若草町	100,041	1,877,500	組合施行
60～63年度	東新農住組合土地区画整理事業	東新町	39,204	867,222	個人施行
62～平成6年度	アラタ土地区画整理事業	〔大東町 横根町〕	119,403	2,234,808	組合施行
平成 3～11年度	三ツ屋第二特定土地区画整理事業	〔共栄町 東新町〕	72,259	2,296,791	〃
3～7年度	長草新池土地区画整理事業	長草町	10,680	280,910	〃
5～14年度	茶屋特定土地区画整理事業	共和町	35,201	1,678,686	〃
5～15年度	半月特定土地区画整理事業	〔半月町 森岡町〕	109,888	3,201,114	〃
5～23年度	一ツ屋土地区画整理事業	〔一屋町 追分町 桃山町〕	321,790	11,310,000	〃
5～12年度	若草土地区画整理事業	若草町	49,393	1,198,047	〃
5～11年度	梶田土地区画整理事業	梶田町	39,288	902,035	〃
6～13年度	森岡平子土地区画整理事業	森岡町	30,110	790,445	〃
7～20年度	深廻間特定土地区画整理事業	柇山町	346,037	7,739,500	〃
8～11年度	桃山土地区画整理事業	桃山町	5,342	192,190	〃
10～19年度	羽根山土地区画整理事業	横根町	64,466	1,730,000	〃
平成 10年度 ～令和2年度	共和西特定土地区画整理事業	〔共和町 共西町〕	422,788	11,881,000	〃
平成 11～17年度	半六下土地区画整理事業	吉川町	22,452	661,000	〃
平成 28年度 ～令和7年度	横根平子土地区画整理事業	横根町	89,600	3,352,000	〃
平成 30年度 ～令和8年度	北山特定土地区画整理事業	北山町 追分町 東新町 長根町	236,800	7,345,000	〃

資料:都市政策課

### 13-9 都市公園の状況

(令和5年4月1日現在)

公園名	種別	面積(ha)	所在地
大府みどり公園	総合	9.83	北崎町大根2番地の193
二ツ池	"	11.51	横根町名高山88番地の1
江端	近隣	1.41	江端町四丁目118番地
大倉	"	1.70	桃山町五丁目74番地
八ツ屋大池	"	2.34	共西町二丁目306番地
アラタ	街区	0.17	桃山町三丁目194番地
石亀	"	0.32	若草町二丁目204番地
伊勢木	"	0.17	月見町六丁目67番地
五ツ屋	"	0.24	共和町三丁目26番地の1
追分	"	0.42	追分町一丁目133番地
大峯	"	0.23	追分町五丁目111番地
海陸庵	"	0.20	森岡町六丁目23番地
梶田	"	0.12	梶田町六丁目297番地
上敷	"	0.14	東新町二丁目218番地
狐山	"	0.13	横根町狐山97番地の33
清蔵	"	0.22	月見町三丁目19番地
瀬戸池	"	0.39	共栄町三丁目9番地の1
大門	"	0.13	追分町一丁目42番地
高見	"	0.20	共栄町九丁目6番地の1
立合池	"	0.29	共和町四丁目31番地
茶屋	"	0.11	共和町茶屋231番地
東新	"	0.12	東新町六丁目487番地
中高根	"	0.34	共和町四丁目97番地
藤池	"	0.24	江端町六丁目10番地
丸池	"	0.46	共和町二丁目3番地の1
丸山	"	0.11	共栄町六丁目440番地
三ツ池	"	0.25	東新町一丁目215番地
三ツ屋	"	0.24	共栄町七丁目5番地の1
みどり	"	0.25	江端町三丁目199番地
宮前	"	0.11	共栄町四丁目334番地
向江	"	0.24	共和町五丁目92番地
向畑	"	0.26	中央町六丁目260番地
桃山	"	0.56	桃山町四丁目202番地
森岡平子	"	0.10	森岡町二丁目66番地
八百目南	"	0.26	吉田町六丁目207番地
矢戸	"	0.20	江端町二丁目92番地
六果園	"	0.26	桃山町一丁目3番地の1
若草	"	0.15	若草町一丁目1107番地
ヲシ口	"	0.19	大東町一丁目665番地
花咲台	"	0.11	柁山町一丁目134番地
神明	"	0.13	半月町二丁目77番地
赤羽根	"	0.07	吉川町三丁目600番地
羽根山	"	0.20	横根町羽根山288番地
深廻間	"	0.36	柁山町四丁目109番地
桐山	"	0.22	柁山町六丁目74番地
車池	"	0.33	柁山町七丁目212番地

資料:環境課・水緑公園課

## 13-9 都市公園の状況(つづき)

(令和5年4月1日現在)

公園名	種別	面積(ha)	所在地
みはらし公園	街区	0.14	柊山町三丁目169番地
澄池	"	1.01	追分町三丁目413番地
山祇	"	0.16	追分町六丁目483番地
一ツ屋	"	0.17	一屋町二丁目4番地
鞍流瀬川	"	0.16	一屋町一丁目208番地
一の谷	"	0.17	共和町四丁目666番地
奥谷	"	0.17	共西町五丁目340番地
共和西	"	0.12	共西町四丁目503番地
てるへい	"	0.12	共西町三丁目501番地
知北平和	特殊	12.20	桜木町五丁目118番地
あいち健康の森	広域	37.40	森岡町九丁目300番地
白紗池緑地	その他	3.39	長草町東忍場2番地1
北崎大池・星名池	"	2.02	北崎町梨ノ木1番地
奥池	"	3.46	桜木町一丁目14番地
神様池	"	0.79	宮内町二丁目10番地
車池	"	0.53	柊山町八丁目1番地
川池 ちびっ子広場	"	0.08	若草町一丁目231番地
狐山 1	"	0.03	横根町狐山117番地の131
高根山	"	0.03	北崎町六丁目145番地
寺田	"	0.04	横根町寺田33番地の1
梶田 1	"	0.07	梶田町三丁目38番地
北山	"	0.05	北山町三丁目223番地
坊主山	"	0.06	横根町坊主山 1 番地の625
エギ山	"	0.06	追分町四丁目49番地の18
ネオタウン共和	"	0.05	共西町五丁目67番地の11
上徳	"	0.04	共和町上徳5番地の19
新池第2	"	0.04	長草町新池119番地
つつじが丘A	"	0.05	高丘町三丁目412番地
つつじが丘B	"	0.11	高丘町三丁目407番地
大日	"	0.07	桜木町二丁目4番地
深廻間	"	0.04	柊山町八丁目176番地
深田	"	0.03	森岡町四丁目926番地
新池 ポケットパーク	"	0.07	大東町一丁目390番地
ガーデンタウン	"	0.05	森岡町四丁目329番地
ガーデンタウン	"	0.03	若草町四丁目239番地の28
愛原	"	0.03	共西町七丁目183番地の18
神明	"	0.04	半月町一丁目158番地の2
サンガーデン	"	0.03	横根町山ノ後110番地の39
箕手	"	0.04	横根町箕手102番地の1
木の山 1号	"	0.13	共和町西流レ89番地の9
木の山 2号	"	0.07	共和町西流レ81番地の8
横根	"	0.05	横根町箕手69番地の19
長根	"	0.03	長根町二丁目178番地の33
坊主山公園	"	0.16	横根町坊主山 1 番地の611

資料:環境課・水緑公園課

## 13-10 緑の保全地区・保存樹木指定状況

面積単位 m<sup>2</sup>

(各年3月31日現在)

年	保 全 地 区		保 存 樹 木			
	総 数	面 積	総 数	クロガネモチ	クスノキ	その他
平成30年	13	39,645	106	25	32	49
31年	13	39,645	110	25	32	53
令和2年	13	39,645	107	27	33	47
3年	13	39,645	107	27	33	47
4年	13	39,645	104	27	33	44
5年	13	39,645	102	25	33	44

資料:水緑公園課

## 13-11 建築の状況

面積単位 m<sup>2</sup>

年 度	総 数		住 宅		非 住 宅	
	棟 数	建築面積 (延床)	棟 数	建築面積 (延床)	棟 数	建築面積 (延床)
平成30年度	511	96,731	452	65,552	59	31,179
令和元年度	503	81,543	439	53,097	64	28,446
2年度	532	98,231	480	62,065	52	36,166
3年度	549	112,116	485	75,723	64	36,393
4年度	418	88,507	381	44,915	37	43,592

資料:都市政策課

## 13-12 利用関係別着工新設住宅戸数

単位 戸

年度	総数	持家	貸家	給与住宅	分譲住宅
平成28年度	656	351	190	-	115
29年度	570	280	163	-	127
30年度	715	339	176	-	200
令和元年度	520	312	82	-	126

資料:愛知県統計年鑑

最新データ未公表

### 13-13 家屋の状況

面積単位 m<sup>2</sup>

(各年1月1日現在)

年	総 数		木 造		非木造	
	棟 数	面 積	棟 数	面 積	棟 数	面 積
平成31年	37,065	6,015,906	24,515	2,226,386	12,550	3,789,520
令和 2 年	37,199	6,056,322	24,534	2,246,303	12,665	3,810,019
3 年	37,263	6,120,690	24,583	2,269,054	12,680	3,851,636
4 年	37,396	6,166,850	24,662	2,296,275	12,734	3,870,575
5 年	37,488	6,189,828	24,686	2,313,025	12,802	3,876,803

資料: 税務課

### 13-14 公営住宅

(令和5年4月1日現在)

区 分		戸数	構 造	建設年度	所在地	
市	池 之 分 住 宅	32	鉄筋コンクリート 4階建	昭和 54	森岡町六丁目	
	北尾新田住宅	54	鉄筋コンクリート 3～5階建	平成 9～10	北崎町一丁目	
	平 地 住 宅	50	〃	〃 10～11	吉田町五丁目	
	殿ノ前住宅	114	鉄筋・プレキャストコン クリート4・5階建	昭和 47～53	吉川町一丁目	
	富士見住宅	32	鉄筋コンクリート 3～5階建	〃 51	横根町羽根山	
特定公賃	共賃	平 地 住 宅	10	鉄筋コンクリート 5階建	平成 10～11	吉田町五丁目
県	大 府 住 宅 ( 期 分 )	82	鉄筋コンクリート	昭和 61	柗山町五丁目	
	〃 ( 期 分 )	52	〃	〃 63	〃	
	〃 ( 期 分 )	88	〃	平成 2	〃	
	梶 田 住 宅	120	鉄筋コンクリート 4・5階建	昭和 58	梶田町三丁目	
	横 根 住 宅	27	鉄筋コンクリート 5・6階建	平成 3	横根町午池	

資料: 建設総務課



# 14 治 安

## 14-1 交通事故発生状況

単位 件・人

年	発生件数	人身事故								物損事故 件数
		総数		死亡		重傷		軽傷		
		件数	死傷者数	件数	人数	件数	人数	件数	人数	
平成30年	3,393	395	468	1	1	7	7	387	460	2,998
令和元年	3,091	336	394	-	-	8	8	328	386	2,755
2年	2,521	281	333	-	-	7	8	274	325	2,240
3年	2,663	221	241	-	-	6	6	215	235	2,442
4年	2,583	198	219	-	-	2	2	196	217	2,385
(内訳)										
1月	188	14	14	-	-	-	-	14	14	174
2月	180	13	16	-	-	-	-	13	16	167
3月	202	23	25	-	-	-	-	23	25	179
4月	197	13	13	-	-	-	-	13	13	184
5月	209	17	20	-	-	-	-	17	20	192
6月	235	11	13	-	-	-	-	11	13	224
7月	230	22	24	-	-	1	1	21	23	208
8月	213	21	21	-	-	1	1	20	20	192
9月	240	17	20	-	-	-	-	17	20	223
10月	209	12	16	-	-	-	-	12	16	197
11月	209	17	18	-	-	-	-	17	18	192
12月	271	18	19	-	-	-	-	18	19	253

資料:危機管理課

## 14-2 犯罪発生状況

単位 件

年	総 数	重点罪種					車 上 ね ら い	部 品 ね ら い	ひ っ た く り	オ ー ト バ イ 盗	自 動 販 売 機 ね ら い	強 盗	性 犯 罪	そ の 他 の 刑 法 犯
		住 宅 対 象 侵 入 盗	侵 入 盗 (住 宅 対 象 以 外)	自 動 車 盗	自 転 車 盗	特 殊 詐 欺								
平成30年	568	41	25	12	89	6	37	12	-	5	15	-	3	323
令和元年	537	32	28	7	84	9	32	17	-	3	7	2	4	312
2年	360	16	18	8	40	7	24	10	-	4	8	1	3	221
3年	293	15	14	5	52	14	5	12	-	2	-	-	1	173
4年	363	3	25	11	60	9	22	15	1	6	9	2	1	199

資料:危機管理課

注)令和2年から、重点罪種を一部変更

### 14-3 消防本部等・職員・団員・車両等の数

単位 人

(令和5年4月1日現在)

区 分	職 員 ・ 団 員 数	車 両 等
消 防 本 部	1	
消防本部消防総務課	6	指令車1台・広報車1台・消防業務車2台
消防本部予防課	9	広報車2台
消 防 署	49	指揮車1台、広報車1台、消防ポンプ自動車1台、水槽付消防ポンプ自動車1台、化学消防ポンプ自動車1台、はしご付消防自動車1台、高所救助車1台、救助工作車1台、資機材搬送車1台、高規格救急自動車3台
消防署共長出張所	28	消防ポンプ自動車1台、水槽付消防ポンプ自動車1台、小型動力ポンプ付水槽車1台、屈折はしご付消防自動車1台、資機材搬送車1台、高規格救急自動車1台
そ の 他 出 向 等	7	
消 防 団 本 部	3	
消 防 団 大 府 分 団	22	消防ポンプ自動車1台
" 横根 "	22	消防ポンプ自動車1台
" 北崎 "	21	小型動力ポンプ付積載車
" 共和 "	22	消防ポンプ自動車1台
" 長草 "	21	小型動力ポンプ付積載車
" 吉田 "	22	消防ポンプ自動車1台
" 森岡 "	19	消防ポンプ自動車1台

資料:消防本部消防総務課

### 14-4 火災発生状況

年	種 別 火 災 件 数					焼 失 面 積		損 害 見 積 額 (千円)
	総数	建物	林野	車両	その他	家屋 (㎡)	林野 (a)	
平成30年	26	12	1	3	10	152	17	16,302
令和元年	23	13	-	4	6	696	-	39,129
2年	24	11	-	4	9	179	-	28,976
3年	25	14	-	4	7	405	-	134,702
4年	24	15	-	3	6	590	-	72,532

資料:消防本部予防課

### 14-5 救急車出場状況及び搬送人員

単位 件・人

年	出場件数												搬送人員
	総数	火災	自然災害	水難事故	交通事故	労働災害	運動競技	一般負傷	加害	自損行為	急病	その他	
平成30年	3,767	4	1	-	286	56	51	483	11	25	2,647	203	3,630
令和元年	3,647	2	-	-	256	34	33	448	11	32	2,572	259	3,495
2年	3,239	2	-	2	246	35	25	462	12	29	2,171	255	3,084
3年	3,384	5	-	1	237	44	31	509	4	58	2,232	263	3,242
4年	4,168	4	-	-	227	47	33	559	8	43	2,959	288	3,923

資料:消防署

### 14-6 消防水利状況

(各年4月1日現在)

年	総数	消火栓		貯水槽		プール
		地上	地下	有蓋	無蓋	
平成31年	1,186	1	983	183	-	19
令和2年	1,186	1	983	183	-	19
3年	1,188	1	985	184	-	18
4年	1,189	1	987	185	-	16
5年	1,191	1	987	187	-	16

資料:消防署

### 14-7 原因別火災件数

単位 件

年	総数	たばこ	風呂釜	たき火	火遊び	溶接の火花	とび火	電気	天ぷら油	石油ストーブ	放火	引火	放火の疑い	コンロ	マッチ	その他	不明
平成30年	26	3	-	7	-	1	-	1	-	-	1	-	3	3	2	4	1
令和元年	23	2	-	2	-	-	-	-	-	-	-	-	-	3	4	5	7

年	総数	放火の疑い	放火の疑い	たばこ	こん	たき火	火入れ	電灯電話等の配線	配線器具	電気機器	火あそび	排気管	マッチ・ライター	電気装置	溶接機・切断機	灯	衝突の火花	炉	その他	不明・調査中
令和2年	24	2	2	-	1	1	3	-	-	-	-	1	1	1	2	-	-	-	6	4
3年	25	-	-	2	2	-	2	1	1	-	-	-	3	-	-	1	-	1	6	6
4年	24	-	1	1	1	-	1	-	-	-	-	1	1	2	1	-	-	-	7	8

注)令和2年から、分類を一部変更

資料:消防本部予防課

# 15 行 政

## 15-1 市役所職種別職員数

単位 人

(各年4月1日現在)

年	総数			一般職			消防職			保育職			看護・ 保健職	技能 労務職
	計	男	女	計	男	女	計	男	女	計	男	女	女	女
平成31年	694	369	325	355	261	94	100	99	1	180	9	171	16	43
令和2年	700	376	324	362	268	94	100	99	1	178	9	169	17	43
3年	687	372	315	356	264	92	100	99	1	174	9	165	17	40
4年	684	366	318	353	258	95	100	99	1	174	9	165	16	41
5年	687	364	323	359	257	102	99	98	1	174	9	165	16	39

資料:秘書人事課

## 15-2 市役所部局別職員数

単位 人

(各年4月1日現在)

年	総 数	市 (A 長を 除く 局)	A 社会 福祉 施設	水 道 事 業	議 会 事 務 局	選 挙 管 理 委 員 会	監 査 委 員 事 務 局	農 業 委 員 会 事 務 局	教 育 委 員 会 (B を 除く 会)	B 教育 委員 会 施設	消 防 機 関
平成31年	694	332	189	14	7	2	3	3	14	30	100
令和2年	700	340	187	14	7	2	3	3	14	30	100
3年	687	335	182	14	7	2	3	3	14	28	99
4年	684	330	181	14	8	2	3	3	15	29	99
5年	687	338	178	13	9	2	3	3	14	29	98

資料:秘書人事課

### 15-3 議案審議の状況

年	招集回数		会 期 日 数	提出議案等の内訳													報 告
	定 例 会	臨 時 会		提 出 者	条 例	予 算	決 算	契 約 の 締 結	財 産 の 取 得	人 事 ・ 道 路	そ の 他	意 見 書	請 願	決 議	合 計	総 合 計	
平成30年	4	2	96	市長	33	17	6	2	2	9	1	-	-	-	70	86	7
				議員	-	-	-	-	-	9	-	7	-	-	16		-
令和元年	4	2	97	市長	56	15	6	1	-	14	3	-	-	-	95	120	15
				議員	-	-	-	-	-	18	-	5	2	-	25		-
2年	4	4	84	市長	42	29	6	1	5	9	-	-	-	-	92	106	8
				議員	1	-	-	-	-	9	-	4	-	-	14		-
3年	4	3	94	市長	29	24	5	1	3	16	2	-	-	-	80	101	9
				議員	1	-	-	-	-	13	-	7	-	-	21		-
4年	4	4	92	市長	40	27	5	-	2	12	3	-	-	-	89	105	8
				議員	2	-	-	-	-	9	-	3	1	1	16		-

資料：議事課

## 15-4 選挙人名簿登録者数

単位 人

(各年6月1日現在)

年	総数	男	女
令和元年	72,796	37,195	35,601
2年	72,949	37,241	35,708
3年	73,328	37,443	35,885
4年	73,354	37,330	36,024
5年	73,351	37,287	36,064
(再掲)			
大府第一	4,289	2,106	2,183
大府第二	3,463	1,710	1,753
大府第三	3,979	2,043	1,936
大府第四	3,704	1,866	1,838
柘山第一	3,182	1,593	1,589
柘山第二	2,565	1,312	1,253
横根	3,961	1,996	1,965
横根山第一	3,370	1,753	1,617
横根山第二	2,777	1,420	1,357
北崎	3,180	1,597	1,583
共和第一	4,060	2,077	1,983
共和第二	3,867	1,945	1,922
共和第三	5,110	2,558	2,552
共和東	3,876	1,992	1,884
長草第一	4,128	2,190	1,938
長草第二	2,708	1,432	1,276
吉田第一	3,228	1,606	1,622
吉田第二	2,635	1,302	1,333
米田	1,908	936	972
森岡第一	3,169	1,727	1,442
森岡第二	4,192	2,126	2,066

資料:選挙管理委員会



# 15-5 選挙別投票状況

単位 人

区 分	投票日	当日有権者数	投票者数	投票率(%)
参議院補選(県選出)	平成 2.11. 4	49,515	20,338	41.07
知事選	3. 2. 3	49,648	19,542	39.36
県議選	3. 4. 7	-	-	無投票
市議選	3. 4.21	49,086	34,893	71.09
市長選	4. 4. 5	-	-	無投票
参議院選(県選出)	4. 7.26	52,039	27,309	52.48
衆議院選	5. 7.18	53,015	35,828	67.58
参議院再選(県選出)	6. 9.11	54,521	26,220	48.09
知事選	7. 2. 5	54,732	19,539	35.70
県議選	7. 4. 9	55,182	30,064	54.48
市議選	7. 4.23	54,033	35,872	66.39
参議院選(県選出)	7. 7.23	55,381	23,361	42.18
市長選	8. 4. 7	-	-	無投票
衆議院選(小選挙区)	8.10.20	55,977	32,295	57.69
参議院選(県選出)	10. 7.12	57,196	34,398	60.14
知事選	11. 2. 7	57,532	27,038	47.00
県議選	11. 4.11	-	-	無投票
市議選	11. 4.25	56,852	39,159	68.88
市長選	12. 4. 9	57,299	26,625	46.47
衆議院選(小選挙区)	12. 6.25	58,429	36,182	61.92
参議院選(県選出)	13. 7.29	58,907	35,033	59.47
知事選	15. 2. 2	59,524	26,101	43.85
県議選	15. 4.13	59,373	21,683	36.52
市議選	15. 4.27	58,800	35,846	60.96
衆議院選(小選挙区)	15.11. 9	60,619	38,110	63.00
市長選	16. 4. 4	59,770	23,819	39.85
参議院選(県選出)	16. 7.11	60,774	35,237	57.98
衆議院選(小選挙区)	17. 9.11	62,174	43,854	70.53
知事選	19. 2. 4	63,332	35,868	56.63
県議選	19. 4. 8	63,358	29,685	46.85
市議選	19. 4.22	63,475	34,901	54.98
参議院選(県選出)	19. 7.29	64,052	40,806	63.71
市長選	20. 3.30	63,399	32,503	42.90
衆議院選(小選挙区)	21. 8.30	65,305	48,115	73.68
参議院選(県選出)	22. 7.11	65,685	41,420	63.06
知事選	23. 2. 6	65,830	36,055	54.77
県議選	23. 4.10	65,814	29,645	45.04
市議選	23. 4.24	65,069	33,345	51.25
市長選	24. 3.25	-	-	無投票
衆議院選(小選挙区)	24.12.16	67,493	42,852	63.49
参議院選(県選出)	25. 7.21	68,118	39,715	58.30
衆議院選(小選挙区)	26.12.14	68,846	41,108	59.71
知事選	27. 2. 1	68,403	26,277	38.41
県議選	27. 4.12	68,273	27,799	40.72
市議選	27. 4.26	67,555	32,783	48.53
市長選	28. 3.27	68,177	25,692	37.68
参議院選(県選出)	28. 7.10	70,967	41,582	58.59
衆議院選(小選挙区)	29.10.22	72,194	43,149	59.77
知事選	31. 2. 3	72,326	29,386	40.63
県議選	31. 4. 7	72,243	29,325	40.59
市議選	31. 4.21	71,464	32,399	45.34
参議院選(県選出)	令和元 7.21	72,888	38,514	52.84
市長選	2. 3.22	-	-	無投票
衆議院選(小選挙区)	3.10.31	73,238	45,357	61.93
参議院選(県選出)	4. 7.10	73,151	43,149	58.99
知事選	5. 2. 5	72,500	32,209	44.43
県議選	5. 4. 9	-	-	無投票
市議選	5. 4.23	71,933	35,759	49.71

## 15-6 市民相談件数

単位 件

年 度	総 数	法律相談	よろず相談	窓口相談	電話相談	登記相談	不動産相談
平成30年度	388	254	32	57		31	14
令和元年度	426	275	37	71		25	18
2年度	553	244	55	189		44	21
3年度	771	247	28	194	224	57	21
4年度	576	251	41	103	113	46	22

資料: 福祉総合相談室

## 15-7 マイナンバーカードの交付状況

単位 人

年	累積交付者数	交付率
平成30年度	11,322	12.25%
令和元年度	14,691	15.91%
2年度	29,138	31.41%
3年度	42,578	45.79%
4年度	64,307	69.37%

注) 平成28年1月から交付開始

資料: 市民課

# 16 財 政

## 16-1 一般会計歳入決算額

単位 千円

区 分	平成30年度	令和元年度	2年度	3年度	4年度
総 額	33,131,101	32,529,570	48,269,421	39,505,754	39,068,634
市 税	18,820,007	18,643,607	19,052,165	18,005,682	19,001,916
所 得 譲 与 税	-	-	-	-	-
地 方 揮 発 油 譲 与 税	61,129	54,088	54,311	56,119	53,701
自 動 車 重 量 譲 与 税	150,585	155,767	158,098	160,455	160,733
地 方 道 路 譲 与 税	-	-	-	-	-
森 林 環 境 譲 与 税	-	3,367	7,156	7,344	9,892
利 子 割 交 付 金	33,964	15,457	17,271	11,340	7,723
配 当 割 交 付 金	96,840	107,537	101,284	139,429	135,574
株 式 等 譲 渡 所 得 割 交 付 金	73,652	55,604	96,182	159,643	93,334
法 人 事 業 税 交 付 金	-	-	169,143	284,753	367,604
地 方 消 費 税 交 付 金	1,751,333	1,660,853	2,020,939	2,220,685	2,377,661
特 別 地 方 消 費 税 交 付 金	-	-	-	-	-
自 動 車 取 得 税 交 付 金	122,090	63,143	-	3	3
環 境 性 能 割 交 付 金	-	19,475	42,965	41,602	50,614
地 方 特 例 交 付 金	100,878	119,771	133,508	139,582	138,301
子 ども ・ 子 育 て 支 援 臨 時 交 付 金	-	318,792	-	-	-
新 型 コ ロ ナ ウ イ ル ス 感 染 症 対 策 地 方 税 減 収 補 填 特 別 交 付 金	-	-	-	314,080	9,730
地 方 交 付 税	58,162	56,210	65,092	70,674	71,811
交 通 安 全 対 策 特 別 交 付 金	13,289	12,801	14,184	13,663	11,850
分 担 金 お よ び 負 担 金	404,844	319,853	183,796	191,602	178,077
使 用 料 お よ び 手 数 料	461,522	452,796	381,425	415,480	438,933
国 庫 支 出 金	3,967,939	4,191,330	14,312,740	7,287,221	5,885,960
県 支 出 金	1,773,802	1,841,443	2,187,619	2,282,980	2,430,224
財 産 収 入	87,227	526,382	103,659	79,315	98,037
寄 附 金	483,832	139,306	1,726,629	1,824,172	1,622,134
繰 入 金	1,604,310	859,870	4,261,635	2,935,411	2,020,804
繰 越 金	1,038,646	1,186,154	995,056	587,952	1,517,562
諸 収 入	1,044,250	1,179,964	1,134,464	1,193,367	1,384,156
市 債	982,800	546,000	1,050,100	1,083,200	1,002,300

資料：法務財政課

## 16-2 一般会計歳出決算額

目的別		単位 千円				
区 分		平成30年度	令和元年度	2年度	3年度	4年度
総	額	31,334,947	30,536,491	46,726,889	36,817,539	37,065,662
議 会	費	258,975	264,593	279,323	249,702	251,089
総 務	費	4,782,826	4,396,317	18,108,968	4,701,966	4,945,500
民 生	費	13,232,150	12,815,913	12,497,828	15,175,488	15,000,986
衛 生	費	2,580,292	1,897,781	2,362,679	2,930,792	3,204,110
労 働	費	91,060	95,087	101,418	72,761	72,127
農 林 水 産 業	費	458,722	329,423	303,448	298,820	343,686
商 工	費	499,051	624,673	1,626,608	3,285,802	2,822,016
土 木	費	3,993,456	4,106,139	4,692,366	3,971,218	4,598,997
消 防	費	1,041,771	1,180,590	1,472,251	1,017,410	1,143,504
教 育	費	3,427,094	3,919,201	4,413,441	4,255,043	3,759,939
公 債	費	969,550	906,772	868,559	858,537	923,708
災 害 復 旧	費	-	-	-	-	-
諸 支 出 金		-	-	-	-	-
予 備 費		-	-	-	-	-

資料：法務財政課

## 16-3 普通会計歳出決算額

性質別		単位 千円				
区 分		平成30年度	令和元年度	2年度	3年度	4年度
総	額	31,334,947	30,536,491	46,726,889	36,817,539	37,065,662
	義務的経費計	12,613,688	13,231,533	14,699,197	17,247,981	15,923,079
	人 件 費	4,920,792	5,009,864	6,289,180	6,273,275	6,177,523
	扶 助 費	6,723,346	7,314,897	7,541,458	10,116,169	8,821,847
	公 債 費	969,550	906,772	868,559	858,537	923,709
	物 件 費	6,347,587	6,201,007	6,895,594	6,550,017	7,051,020
	維持補修費	417,726	422,585	448,077	498,930	532,486
	補助費等	2,893,754	2,599,361	14,523,356	4,183,243	4,750,775
	積 立 金	452,793	399,410	3,912,235	2,196,802	2,420,505
	投 出 資 ・ 貸 付 金	295,721	87,100	274,725	88,000	55,665
	繰 出 金	2,673,408	2,705,223	1,396,469	1,368,842	1,450,106
	投資的経費	5,640,270	4,890,272	4,577,236	4,683,724	4,882,026
	普通建設事業	5,640,270	4,890,272	4,577,236	4,683,724	4,882,026
	補助事業	1,624,861	1,493,576	527,402	694,258	970,234
	単独事業	4,004,555	3,390,482	4,017,644	3,948,847	3,888,162
	県営事業	10,854	6,214	32,190	40,619	23,630

資料：法務財政課

## 16-4 特別会計歳入決算額

単位 千円

区 分	平成30年度	令和元年度	2年度	3年度	4年度
総 額	13,721,515	13,316,825	13,877,439	14,144,031	13,686,794
国民健康保険事業	7,924,979	7,818,560	7,534,522	7,744,230	7,280,898
公共下水道事業	2,188,404	2,126,267	-	-	-
農業集落排水事業	17,210	28,079	-	-	-
後期高齢者医療事業	1,057,957	1,109,823	1,254,738	1,260,479	1,315,940
企業会計水道事業	2,532,965	2,234,096	2,195,833	2,184,040	2,171,045
収益の収入	2,240,806	2,201,369	2,180,632	2,179,324	2,161,124
資本の収入	292,159	32,727	15,201	4,716	9,921
企業会計下水道事業	-	-	2,892,346	2,955,282	2,918,911
収益の収入	-	-	1,952,370	2,297,598	2,279,303
資本の収入	-	-	939,976	657,684	639,608

資料：法務財政課

## 16-5 特別会計歳出決算額

単位 千円

区 分	平成30年度	令和元年度	2年度	3年度	4年度
総 額	14,123,200	12,741,264	13,584,797	14,281,104	14,175,674
国民健康保険事業	7,440,106	7,205,413	6,953,897	7,620,599	7,159,946
公共下水道事業	2,103,680	1,870,985	-	-	-
農業集落排水事業	13,857	20,055	-	-	-
後期高齢者医療事業	1,056,074	1,109,076	1,246,693	1,254,040	1,313,825
企業会計水道事業	3,509,483	2,535,735	2,261,768	2,225,909	2,557,063
収益の支出	1,672,011	1,715,074	1,736,163	1,782,952	1,790,188
資本の支出	1,837,472	820,661	525,605	442,957	766,875
企業会計下水道事業	-	-	3,122,439	3,180,556	3,144,840
収益の支出	-	-	1,955,463	1,909,562	1,784,098
資本の支出	-	-	1,166,976	1,270,994	1,360,742

資料：法務財政課

## 16-6 市税収入状況

単位 千円

区 分	平成30年度	令和元年度	2年度	3年度	4年度
総額	18,820,007	18,643,607	19,052,165	18,005,682	19,001,916
普 通 税	17,545,951	17,346,665	17,745,700	16,694,853	17,621,120
市 民 税	9,093,678	8,477,676	8,850,813	7,919,544	8,162,721
固定資産税	7,787,065	8,192,136	8,215,900	8,060,463	8,693,916
軽自動車税	173,030	182,751	194,153	201,845	216,113
市たばこ税	492,178	494,102	484,834	513,001	548,370
特別土地保有税	-	-	-	-	-
目 的 税	1,274,056	1,296,942	1,306,465	1,310,829	1,380,796
入 湯 税	13,686	13,942	9,397	10,712	12,376
都市計画税	1,260,370	1,283,000	1,297,068	1,300,117	1,368,420

資料：法務財政課

## 16-7 ネーミングライツの状況

(令和5年6月30日現在)

区分	名 称	契約期間	ネーミングライツ料 (年額)	愛 称
施設	大府市勤労文化会館	2018年5月1日から 2028年3月31日まで	100万円	愛三文化会館
	共和人道橋(共和駅南側)	2019年11月1日から 2029年10月31日まで	20万円	HASSIN BRIDGE
	大府市民体育館	2018年10月1日から 2028年9月30日まで	100万円	メディアス体育館おおぶ
	大東小学校前歩道橋	2019年5月1日から 2026年3月31日まで	20万円	住友重機械大東小前歩道橋
	大府市防災学習センター	2020年9月1日から 2030年8月31日まで	60万円	DAIWA防災学習センター
	北山小学校前歩道橋	2020年9月1日から 2030年8月31日まで	20万円	DAIWA北山小歩道橋

資料:法務財政課





# 17 市民所得

## 17-1 市民所得主要指標

区 分		30年度	令和元年度	令和2年度
A	人口 (人)	92,105	92,721	93,123
B	総就業者数 (従業地) (人)	52,633	53,265	53,884
C	市内総生産 (百万円)	442,486	443,245	424,436
D	市民所得 (分配) (百万円)	393,087	341,015	342,184
E	家計所得 (百万円)	355,190	354,707	358,703
人口 1人 当たり	F 市民所得の分配 F = D / A (千円)	4,267	3,677	3,675
	G 家計所得 (個人企業を含む) G = E / A (千円)	3,856	3,825	3,852
H	市内純生産 (百万円)	248,982	247,224	211,826
I	就職者 (従業地) 1人当たり純生産 I = H / B (千円)	4,730	4,641	3,931

資料: あいちの市町村民所得

## 17-2 経済活動別市内総生産

単位 百万円

区 分	平成30年度	令和元年度	2年度
1 産 業	422,065	433,210	424,436
(1) 農 業	1,628	1,563	1,506
(2) 林 業	9	10	9
(3) 水 産 業	-	-	-
(4) 鉱 業	28	28	27
(5) 製 造 業	205,174	212,422	195,117
(6) 電気・ガス・水道・ 廃棄物処理業	6,526	6,213	6,556
(7) 建 設 業	19,360	18,914	19,130
(8) 卸 売 ・ 小 売 業	40,090	39,805	39,573
(9) 運 輸 ・ 郵 便 業	23,315	21,147	13,818
(10) 宿泊・飲食サービス業	11,761	10,038	9,181
(11) 情 報 通 信 業	8,206	8,631	7,480
(12) 金 融 ・ 保 険 業	2,956	2,752	2,625
(13) 不 動 産 業	38,827	38,876	41,528
(14) 専門・科学技術、業務支 援 サービス業	22,881	20,737	23,838
(15) 公 務	5,267	5,722	5,233
(16) 教 育	8,900	7,524	8,147
(17) 保健衛生・社会事業	27,840	32,034	32,905
(18) その他のサービス	19,721	16,830	17,764
(19) サ ー ビ ス 業			
2 政 府 サ ー ビ ス 生 産 者			
(1) 電気・ガス・水道業			
(2) サ ー ビ ス 業			
(3) 公 務			
3 対 家 計 民 間 非 営 利 サ ー ビ ス 生 産 者			
(1) サ ー ビ ス 業			
4 市 内 総 生 産	442,486	443,245	424,436

資料:あいちの市町村民所得

注)単位未満は四捨五入のため合計の数字と内訳の合計は必ずしも一致しない。

## 17-3 市民所得(分配)

単位 百万円

区 分	平成30年度	令和元年度	2年度
1 雇用者報酬	252,866	253,033	246,637
(1) 賃金・俸給	216,216	216,338	210,973
(2) 雇主の社会負担	36,651	36,695	35,664
a 雇主の現実社会負担	35,197	35,879	35,006
b 雇主の帰属社会負担	1,454	816	657
2 財産所得	19,284	18,732	18,773
a 受取	19,778	19,180	19,148
b 支払	494	448	375
(1) 一般政府	90	131	147
a 受取	173	204	210
b 支払	84	72	63
(2) 家計	19,064	18,482	18,508
利子	3,166	4,390	3,736
a 受取	3,560	4,745	4,032
b 支払	393	355	296
配当	7,325	5,997	6,924
その他の投資所得	7,416	7,110	6,933
賃貸料	1,157	984	915
(3) 対家計民間非営利団体	131	119	118
a 受取	148	140	134
b 支払	17	21	16
3 企業所得 (企業部門の第1次所得バランス)	120,936	69,250	76,775
(1) 民間法人企業	102,440	45,941	53,771
(2) 公的企業	-5,053	-229	-277
(3) 個人企業	23,549	23,538	23,280
a 農林水産業	611	553	528
b その他の産業	7,553	7,513	6,594
c 持ち家	15,385	15,471	16,158
4 市民所得	393,087	341,015	342,184

資料: あいちの市町村民所得

注)単位未満は四捨五入のため合計の数字と内訳の合計とは一致しない場合があります。

## 17-4 家計所得(個人企業含む)

単位 百万円

区 分	平成30年度	令和元年度	2年度
1 雇業者報酬	252,866	253,033	246,637
2 営業余剰混合所得	24,430	24,267	23,671
3 財産所得	19,457	18,836	18,804
(1) 利子	3,560	4,745	4,032
(2) 配当	7,325	5,997	6,924
(3) その他の投資所得	7,416	7,110	6,933
(4) 賃貸料	1,157	984	915
4 社会給付	51,816	52,997	54,668
(1) 現金による社会保障給付	38,774	38,835	39,456
(2) その他の社会保険年金給付	6,626	7,231	7,397
(3) その他の社会保険非年金給付	2,042	1,981	1,920
(4) 社会扶助給付	4,373	4,951	5,895
5 その他の経常移転	6,150	5,629	15,143
うち非生命保険金	2,786	2,384	2,620
6 年金受給権の変動調整	471	-55	-220
7 家計所得(個人企業を含む)	355,190	354,707	358,703

資料: あいちの市町村民所得

注)単位未満は四捨五入のため合計の数字と内訳の合計とは一致しない場合があります。



# 18 教 育

## 18-1 小学校・中学校の施設の状況

(令和5年5月1日現在)

区分	創立年月	校舎延面積(m <sup>2</sup> )	建物敷地(m <sup>2</sup> )	屋内運動場(m <sup>2</sup> )	屋外運動場(m <sup>2</sup> )	普通教室	特別教室	プール	校地面積(m <sup>2</sup> )
大府小	明治40.1	8,542	11,660	1,346	8,447	28	27	有	22,176
大東小	平成24.4	8,889	11,141	1,705	7,457	19	20	有	24,166
神田小	明治40.1	5,475	9,504	971	6,814	18	12	有	17,258
北山小	昭和46.4	7,698	10,643	975	13,804	28	11	有	26,743
東山小	平成1.4	5,613	7,820	945	11,967	23	10	有	20,000
共和西小	昭和54.4	7,160	11,504	992	10,120	32	8	有	22,072
共長小	明治40.1	6,477	12,922	963	11,219	29	6	有	25,295
吉田小	明治40.1	5,244	8,220	973	11,250	16	14	有	21,966
石ヶ瀬小	昭和51.4	9,118	10,702	973	10,689	35	21	無	21,391
大府中	昭和22.4	9,247	22,877	2,166	20,957	28	17	有	51,843
大府西中	昭和46.4	8,322	15,947	2,223	25,477	20	26	有	46,784
大府北中	昭和57.4	8,235	12,460	2,184	19,248	30	20	有	31,708
大府南中	平成8.4	5,785	15,900	2,997	20,800	14	18	有	38,967

資料: 学校教育課

## 18-2 特別支援学校・高校・大学の状況

(令和5年5月1日現在)

区分	学級数	児童・生徒・学生数			建物面積(m <sup>2</sup> )	用地面積(m <sup>2</sup> )
		男	女	計		
愛知県立 大府特別支援学校	小学部	23	19	13	4,575	29,117
	中学部	20	22	18		
	高等部	4	6	4		
愛知県立 大府もちのき特別支援学校	小学部	21	70	23	2,808	
	中学部	15	55	15		
	高等部	20	82	45		
愛知県立 大府高等学校	全日制	24	426	511	11,878	48,588
	定時制	4	68	33		
愛知県立 大府東高等学校	全日制	18	385	314	13,535	39,389
愛知県立 桃陵高等学校	全日制	6	3	211	9,055	21,409
	専攻科	2	1	75		
愛知県立 大府もちのき特別支援学校 桃花校舎	高等部	9	49	29	851	
私立 至学館大学	健康科学部		757	792	33,862	88,507
	大学院 健康科学研究科		15	12		
	専攻科		7	12		
私立 人間環境大学	看護学部		55	374	6,583	8,063
	大学院 博士前期課程		1	16		
	大学院 博士後期課程		5	15		

資料: 大府特別支援学校・大府高等学校  
大府東高等学校・桃陵高等学校  
大府もちのき特別支援学校・大府もちのき特別支援学校桃花校舎  
至学館大学・人間環境大学



### 18-3 幼稚園・認定こども園の状況

単位 人

(各年5月1日現在)

年	園 数	学級数	教 員 数				園 児 数		
			本 務 者		兼 務 者		総 数		
			男	女	男	女	総 数	男	女
令和元年	5	47	5	78	2	9	1,264	637	627
2年	5	47	6	83	4	11	1,296	637	659
3年	5	47	3	85	3	10	1,214	581	633
4年	6	49	8	120	4	18	1,270	616	654
5年	6	47	10	122	5	28	1,239	599	640
(5年内訳)									
至学館大学 附属幼稚園	/	9	2	11	-	-	237	119	118
パレットこども園	/	9	2	14	3	14	261	127	134
ジーニアス 幼稚園	/	9	-	29	-	6	263	122	141
大府大和幼稚園	/	8	2	9	1	6	204	112	92
大東くちなしの 花こども園	/	6	1	19	1	2	105	56	49
東山ガーデニア こども園	/	6	3	40	-	-	169	63	106

資料：至学館大学附属幼稚園  
パレットこども園  
ジーニアス幼稚園  
大府大和幼稚園  
大東くちなしの花こども園  
東山ガーデニアこども園

## 18-4 小学校の状況

単位 人

年	学校数	学級数		教員数 (兼務者を含む)			総数		
		単式	特別支援学級	総数	男	女	総数	男	女
令和元年	9	169	40	358	99	259	5,706	2,931	2,775
2年	9	170	42	358	108	250	5,754	2,940	2,814
3年	9	175	43	369	114	255	5,797	2,948	2,849
4年	9	181	42	374	121	253	5,810	2,923	2,887
5年	9	181	46	384	134	250	5,788	2,907	2,881
(内訳)									
大府		24	4	46	20	26	767	387	380
大東		13	6	33	12	21	439	213	226
神田		15	2	29	7	22	408	193	215
北山		23	5	48	17	31	739	349	390
東山		18	5	39	8	31	535	268	267
共和	西	27	5	52	21	31	823	425	398
共和	長	23	6	53	18	35	738	365	373
吉田		12	4	29	9	20	421	224	197
石ヶ瀬		26	9	55	22	33	918	483	435

## 18-5 中学校の状況

単位 人

(各年5月1日現在)

区分	令和元年	2年	3年	4年	5年	(5年内訳)					
						大府	大府西	大府北	大府南		
学校数	4	4	4	4	4						
学級数	単式	74	75	77	78	77	24	17	26	10	
	特別支援学級	12	12	14	16	14	3	3	4	4	
教員数 (兼務者を含む)	計	183	195	205	214	207	55	48	65	39	
	男	90	99	98	93	92	25	18	33	16	
	女	93	96	107	121	115	30	30	32	23	
生徒数	総数	計	2,657	2,687	2,726	2,738	2,734	863	566	939	366
		男	1,330	1,331	1,382	1,388	1,400	443	300	474	183
		女	1,327	1,356	1,344	1,350	1,334	420	266	465	183
	1年	計	910	913	882	931	921	272	217	302	130
		男	446	458	467	458	474	125	119	161	69
		女	464	455	415	473	447	147	98	141	61
	2年	計	860	916	923	883	933	302	181	332	118
		男	425	451	461	468	461	158	92	155	56
		女	435	465	462	415	472	144	89	177	62
	3年	計	887	858	921	924	880	289	168	305	118
		男	459	422	454	462	465	160	89	158	58
		女	428	436	467	462	415	129	79	147	60

資料: 学校教育課

## (つづき 18-4 小学校の状況)

(各年5月1日現在)

児童数											
1年		2年		3年		4年		5年		6年	
男	女	男	女	男	女	男	女	男	女	男	女
495	455	502	464	478	483	480	435	476	475	464	474
473	494	509	473	493	458	505	470	480	482	480	437
489	470	472	495	511	473	495	455	502	476	479	480
471	519	491	467	468	493	505	475	493	456	495	477
489	475	467	515	487	467	467	492	503	478	494	454
-----											
63	65	60	71	61	58	85	64	57	65	61	57
30	36	33	35	39	38	33	32	45	42	33	43
40	33	26	27	36	41	20	42	33	29	38	43
59	70	58	83	65	56	43	69	66	63	58	49
53	44	48	64	44	42	38	47	42	37	43	33
76	67	70	73	66	65	83	79	62	59	68	55
56	51	56	66	56	75	61	58	72	59	64	64
36	40	40	28	35	23	36	32	39	38	38	36
76	69	76	68	85	69	68	69	87	86	91	74

資料:学校教育課

## 18-6 高等学校の状況

単位 人

(各年5月1日現在)

区分		平成30年	令和元年	2年	3年	4年	
教員数	学校数	3	3	3	3	3	
	総数	253	251	243	245	234	
	本務者	男	70	68	68	71	68
		女	78	80	80	78	75
	兼務者	男	47	44	39	34	39
		女	58	59	56	62	52
生徒数	総数	2,077	2,055	2,049	2,098	1,952	
	全日制	男	809	791	798	851	826
		女	1,147	1,148	1,143	1,167	1,038
	定時制	男	72	72	67	53	63
		女	49	44	41	27	25

資料:学校基本調査

## 18-7 小学校児童の平均体位

(各年4月現在)

区分		平成31年		令和2年		3年		4年		5年	
		男	女	男	女	男	女	男	女	男	女
身長 (cm)	1年	116.2	114.8	116.2	114.8	116.3	115.8	116.8	115.6	116.3	115.8
	2年	122.1	121.0	122.1	121.0	122.8	121.0	122.6	121.9	122.8	121.3
	3年	127.9	126.7	127.9	126.7	128.1	127.2	128.6	127.0	128.4	127.9
	4年	133.2	132.7	133.2	132.7	133.3	133.4	133.7	133.5	134.1	133.3
	5年	138.8	139.4	138.8	139.4	139.1	140.3	139.0	140.8	139.3	140.5
	6年	144.7	146.0	144.7	146.0	145.4	146.6	145.9	147.1	145.4	147.4
体重 (kg)	1年	21.1	20.3	21.1	20.3	21.4	20.9	21.4	20.8	21.0	20.9
	2年	23.7	23.2	23.7	23.2	24.5	23.3	24.2	23.7	24.2	23.3
	3年	27.0	25.9	27.0	25.9	27.2	25.9	27.7	26.3	27.4	26.7
	4年	30.2	29.2	30.2	29.2	30.5	29.8	30.9	29.4	31.2	29.8
	5年	33.7	33.4	33.7	33.4	34.6	33.7	34.3	34.4	34.6	33.6
	6年	38.0	37.7	38.0	37.7	38.9	38.6	39.3	38.7	38.8	39.5

注) 春の健康診断の結果による

資料: 学校教育課

## 18-8 中学校生徒の平均体位

(各年4月現在)

年	区分	身長 (cm)			体重 (kg)		
		1年	2年	3年	1年	2年	3年
平成31年	男	152.7	160.2	164.7	43.4	49.1	53.7
	女	151.4	154.4	156.0	43.4	46.6	49.7
令和2年	男	152.7	160.2	164.7	43.4	49.1	53.7
	女	151.4	154.4	156.0	43.4	46.6	49.7
3年	男	153.3	160.4	166.0	44.3	49.7	54.2
	女	151.2	154.7	156.3	43.3	46.7	49.8
4年	男	153.3	160.8	165.5	44.6	49.7	54.8
	女	151.9	154.4	156.0	43.6	47.0	49.0
5年	男	153.9	160.6	165.9	45.2	49.8	54.4
	女	151.7	154.6	155.8	43.3	46.9	49.0

注) 春の健康診断の結果による

資料: 学校教育課

## 18-9 中学校卒業者の卒業後の状況

単位 人 (各年3月卒業者)

年	総数	進学者					関教育 等入訓 学練 者機	就 職 者	就 職 進 学 者 等 1)	無 業 ・ そ の 他	進 学 率 (%) (%) 2)	就 職 率 (%) (%) 3)
		計	高等学 校			学高 等 専 門						
			全 日 制	定 時 制	通 信 制							
平成30年	936	926	834	27	49	16	-	-	10	98.9	-	
31年	868	861	762	22	68	9	1	2	4	99.2	0.2	
令和2年	886	881	785	30	52	14	1	-	4	99.4	-	
3年	859	855	778	13	54	10	2	-	2	99.5	-	
4年	924	910	793	20	74	23	2	2	10	98.5	0.2	

1) 就職進学者等は進学者の中にも含む

資料: 学校基本調査

2) 進学率(%) = 進学者 / 総数 × 100

3) 就職率(%) = (「就職者」 + 「就職進学者等」) / 総数 × 100

## 18-10 高等学校卒業者の卒業後の状況

単位 人 (各年3月卒業者)

年	総数	進学者				関教 等育 入訓 学練 者機	就 職 者	就 職 進 学 者 等 1)	無 業 ・ そ の 他	進 学 率 (%) (%) 2)	就 職 率 (%) (%) 3)
		計	大 学 ( 学 部 )	(短 期 大 学 )	高 校 の 専 攻 科 別 等 科						
平成30年	635	428	355	33	40	129	46	-	32	67.4	7.2
31年	633	426	341	45	40	138	34	-	35	67.3	5.4
令和2年	632	424	340	45	39	144	47	-	17	67.1	7.4
3年	638	426	359	31	36	154	47	-	11	66.8	7.4
4年	609	440	370	30	40	122	30	-	17	72.2	4.3

1) 就職進学者等は進学者の中にも含む

資料: 学校基本調査

2) 進学率(%) = 進学者 / 総数 × 100

3) 就職率(%) = (「就職者」 + 「就職進学者等」) / 総数 × 100



# 19 文化・レクリエーション

## 19-1 おおぶ文化交流の杜・歴史民俗資料館の概要

(令和5年4月1日現在)

区分	おおぶ文化交流の杜	歴史民俗資料館
開館年月日	平成26年7月1日	昭和55年11月1日
延床面積	13,775.97㎡	2,261.37㎡
敷地面積	19,997.46㎡	6,858.79㎡
構内	RC造一部S造 地上3階建(一部地下1階)	鉄筋コンクリート造 2階建(一部3階)
内容	図書館、こもれびホール、控室、スタジオ、学習室、ギャラリーallobu、レストラン、会議室等	展示室、収蔵庫、事務室、荷解作業場、修理工作室、くん蒸室、倉庫等
所在地	柘山町六丁目150番地の1	桃山町五丁目180番地の1

資料:文化交流課

## 19-2 おおぶ文化交流の杜図書館の蔵書数

単位 冊

(各年度3月末現在)

区 分	平成30年度	令和元年度	2年度	3年度	4年度	
総 数	401,565	414,936	434,267	446,488	459,651	
一 般 図 書	総 記	5,190	5,659	5,975	6,252	6,527
	哲 学	8,809	9,382	9,842	10,238	10,646
	歴 史	15,805	16,947	17,825	18,304	19,010
	社会科学	31,004	33,478	35,458	37,216	38,926
	自然科学	16,456	18,185	19,342	20,408	21,519
	技 術	21,987	23,421	24,549	25,597	26,681
	産 業	7,523	8,071	8,516	8,933	9,332
	芸 術	17,751	18,972	22,985	23,765	24,440
	言 語	3,029	3,295	3,482	3,709	3,848
	文 学	67,806	69,673	71,664	73,544	75,524
外 国 語	7,241	7,508	7,828	8,107	8,245	
児 童 書	102,396	102,432	108,740	111,291	114,019	
参 考 図 書	6,648	6,646	7,069	7,256	7,451	
郷 土 資 料	10,885	10,914	11,083	11,647	12,695	
マ ン ガ	3,279	3,279	3,239	3,257	3,278	
視 聴 覚	9,088	9,022	10,459	10,699	10,906	
雑 誌・そ の 他	21,098	21,089	21,522	21,595	21,787	
公 民 館 等	45,570	46,963	44,689	44,670	44,817	

タイトル数(複本含まず)

資料:文化交流課



### 19-3 おおぶ文化交流の杜図書館等利用状況

単位 人・冊

年 度	総 数		おおぶ文化交流の杜		公 民 館 等	
	利用者数	貸出冊数	利用者数	貸出冊数	利用者数	貸出冊数
平成30年度	385,711	1,528,889	362,732	1,477,359	22,979	51,530
令和元年度	383,590	1,543,229	360,405	1,491,444	23,185	51,785
2 年度	319,820	1,320,688	297,558	1,270,149	22,262	50,539
3 年度	366,350	1,523,642	341,856	1,470,201	24,494	53,441
4 年度	350,866	1,457,364	326,696	1,405,686	24,170	51,678

資料:文化交流課

### 19-4 歴史民俗資料館利用状況

単位 人

年 度	利用者数
平成30年度	30,874
令和元年度	31,352
2 年度	14,042
3 年度	19,778
4 年度	26,983

資料:文化交流課

## 19-5 公民館等の概要

単位 m<sup>2</sup>

区 分	開館年月日	敷地面積	延床面積	構造
大 府 公 民 館	昭和 56 . 4 . 1	2,234.99	1,042.62	鉄筋コンクリート3階建
森 岡 公 民 館	44 . 4 . 1 ( H 9 . 4 改築開館 )	2,341.90	985.58	鉄筋コンクリート2階建
共 長 公 民 館	50 . 4 . 1	1,477.74	892.20	〃
神 田 公 民 館	53 . 4 . 1	1,116.72	887.08	〃
東 山 公 民 館	54 . 4 . 1	2,565.41	937.30	〃
吉 田 公 民 館	58 . 7 . 17	3,150.00	902.61	〃
長 草 公 民 館	59 . 4 . 1	1,531.37	839.10	〃
横 根 公 民 館	61 . 4 . 1	2,191.94	864.73	〃
北 山 公 民 館	平成 6 . 4 . 1	2,655.27	986.68	〃
石 ヶ 瀬 会 館	元 . 4 . 1	4,189.70	2,052.55	〃
いきいきプラザ	4 . 4 . 1	1,588.83	327.98	木造平屋建一部2階建
愛 三 文 化 会 館 ( 勤 労 文 化 会 館 )	3 . 4 . 1	15,252.95	7,359.22	鉄骨鉄筋コンクリート 3階建

## (つづき 19-5 公民館等の概要)

(令和5年4月1日現在)

内 容	所 在 地
会議室・視聴覚室・和室・講座室・料理室・大会議室・舞台・図書室等	中央町四丁目195番地
会議室・料理室・和室・視聴覚室・ホール・舞台・図書室・研修室等	森岡町四丁目7番地
会議室・視聴覚室・料理室・和室・研修室・ホール・図書室等	共和町二丁目8番地の2
会議室・視聴覚室兼講座室・和室・料理室・ホール・舞台・図書室等	神田町三丁目115番地
会議室・視聴覚室兼講座室・和室・料理室・ホール・舞台・図書室等	追分町二丁目341番地
講座室・研修室・視聴覚室・和室・まちづくり室・料理室・ホール・図書室等	高丘町二丁目2番地
会議室・視聴覚室兼講座室・和室・料理室・ホール・図書室等	明成町二丁目60番地
会議室・和室・視聴覚室・講座室・料理室・ホール・舞台・図書室等	横根町平地295番地
会議室・和室・視聴覚室・料理室・ホール・舞台・図書室等	梶田町六丁目274番地
会議室・和室・視聴覚室・料理室・託児室・ホール・舞台等	江端町四丁目1番地
会議室・和室・フィットネスルーム・図書室等	横根町狐山97番地の6
ホール・展示室・会議室・トレーニング室・宿泊施設等	明成町一丁目330番地

資料：協働推進課  
文化交流課  
子ども未来課

## 19-6 大府公民館利用状況

単位 件・人

年 度		平成30年度	令和元年度	2年度	3年度	4年度
総 数	件数	3,070	2,756	1,735	1,936	2,384
	人数	42,820	37,826	17,951	23,281	29,022
第1小会議室	件数	586	523	369	377	428
	人数	5,263	4,958	2,376	2,656	3,191
第2小会議室	件数	387	278	166	196	228
	人数	2,538	1,622	704	885	1,007
視聴覚室	件数	449	471	365	344	408
	人数	5,969	5,582	2,556	2,811	3,879
和 室	件数	276	232	52	162	298
	人数	2,739	2,587	579	1,473	2,362
講 座 室	件数	260	233	213	187	163
	人数	2,520	2,079	1,328	1,619	1,518
料 理 室	件数	92	74	5	18	34
	人数	998	786	15	148	270
大 会 議 室	件数	831	765	492	562	699
	人数	19,510	17,451	9,081	10,989	14,408
舞 台	件数	189	180	73	90	126
	人数	1,047	703	264	350	364
図 書 室	人数	2,236	2,058	1,048	2,350	2,023

資料：協働推進課

## 19-7 森岡公民館利用状況

単位 件・人

年 度		平成30年度	令和元年度	2年度	3年度	4年度
総 数	件数	2,650	2,237	1,457	1,672	1,850
	人数	46,430	37,413	16,839	19,553	23,408
第1会議室	件数	334	295	270	161	160
	人数	5,437	5,046	1,763	1,561	1,612
第2会議室	件数	141	119	203	271	370
	人数	1,378	1,103	707	731	1,013
料 理 室	件数	113	124	13	34	51
	人数	1,348	1,223	113	272	500
和 室	件数	321	252	140	104	99
	人数	2,760	2,359	1,263	1,033	1,097
視聴覚室	件数	341	260	201	323	336
	人数	4,619	3,375	2,180	3,165	3,751
ホ ー ル	件数	690	585	382	456	550
	人数	15,072	12,258	6,476	7,840	9,632
舞 台	件数	381	283	61	55	53
	人数	8,068	5,099	1,085	561	645
図 書 室	人数	3,837	3,533	1,505	2,097	2,547
研 修 室	件数	329	319	187	268	231
	人数	3,911	3,417	1,747	2,293	2,611

資料：協働推進課

## 19-8 共長公民館利用状況

単位 件・人

年度		平成30年度	令和元年度	2年度	3年度	4年度
総	件数	2,652	2,380	1,458	1,431	1,836
	人数	44,082	37,278	17,420	18,217	23,957
第1会議室	件数	218	268	161	172	265
	人数	1,565	1,962	726	777	1,314
第2会議室	件数	253	229	90	105	121
	人数	2,079	1,748	366	455	464
視聴覚室	件数	483	413	228	238	283
	人数	5,919	5,048	1,645	1,622	2,325
和室	件数	429	383	185	179	202
	人数	5,572	4,514	1,455	1,178	1,375
料理室	件数	64	44	10	18	31
	人数	651	503	164	181	271
ホ－ル	件数	663	591	439	420	591
	人数	15,203	13,078	7,573	7,127	9,871
研修室	件数	542	452	345	299	343
	人数	8,520	6,891	3,263	2,894	4,378
図書室	人数	4,573	3,534	2,228	3,983	3,959

資料:協働推進課

## 19-9 神田公民館利用状況

単位 件・人

年度		平成30年度	令和元年度	2年度	3年度	4年度
総	件数	2,150	1,813	947	1,039	1,167
	人数	37,179	29,088	14,018	15,476	18,011
会議室	件数	405	380	177	241	254
	人数	5,097	3,851	1,177	1,583	1,784
視聴覚室兼講座	件数	413	392	149	199	260
	人数	4,776	4,598	1,670	2,512	3,314
和室	件数	172	162	63	42	67
	人数	1,555	1,537	528	364	611
料理室	件数	86	52	7	7	22
	人数	1,411	1,067	129	94	278
ホ－ル	件数	599	504	320	418	484
	人数	13,348	10,171	5,804	7,596	8,958
舞台	件数	475	323	231	132	80
	人数	7,673	4,911	3,794	2,033	1,334
図書室	人数	3,319	2,953	916	1,294	1,732

資料:協働推進課

## 19-10 東山公民館利用状況

単位 件・人

年度		平成30年度	令和元年度	2年度	3年度	4年度
総	件数	2,193	1,918	1,277	1,420	1,703
	人数	35,851	33,290	13,586	17,132	21,420
会議室	件数	409	326	225	275	327
	人数	6,413	4,719	1,837	2,526	3,312
視聴覚室兼 講座	件数	354	299	214	228	231
	人数	5,068	4,689	1,077	1,667	1,690
和室(1)・(2)	件数	418	333	182	163	196
	人数	4,249	3,752	1,427	1,317	1,807
料理室	件数	58	64	4	12	11
	人数	787	1,022	31	126	128
ホ－ル	件数	740	654	457	530	680
	人数	14,339	12,606	7,218	9,211	11,871
舞台	件数	214	242	195	212	258
	人数	1,549	2,490	1,051	927	1,156
図書室	人数	3,446	4,012	945	1,358	1,456

資料:協働推進課

## 19-11 吉田公民館利用状況

単位 件・人

年度		平成30年度	令和元年度	2年度	3年度	4年度
総	件数	1,990	1,939	1,417	1,416	1,681
	人数	30,408	30,730	16,870	19,848	24,517
講座室	件数	172	133	151	159	170
	人数	2,751	2,122	1,705	2,136	2,260
研修室	件数	225	221	158	178	208
	人数	2,994	2,854	1,544	1,820	2,467
視聴覚室	件数	229	197	267	138	146
	人数	2,267	2,847	1,569	1,086	1,053
和室	件数	245	200	149	122	131
	人数	1,990	1,479	872	661	829
料理室	件数	209	170	46	104	105
	人数	1,959	1,851	370	951	776
ホ－ル	件数	782	691	468	538	737
	人数	16,224	17,387	9,273	10,619	14,510
まちづくり室 (第一会議室)	件数	128	327	178	177	184
	人数	630	890	582	578	644
図書室	人数	1,593	1,300	955	1,997	1,978

資料:協働推進課

## 19-12 長草公民館利用状況

単位 件・人

年度		平成30年度	令和元年度	2年度	3年度	4年度
総	件数	2,301	1,959	1,382	1,245	1,702
	人数	33,587	29,050	15,378	17,552	23,651
会議室	件数	321	264	131	158	213
	人数	3,349	3,087	856	1,372	1,760
視聴覚室兼 講座室	件数	710	581	529	432	539
	人数	9,430	7,787	3,781	4,197	5,529
和室	件数	426	343	246	182	273
	人数	3,692	3,117	2,258	1,397	2,115
料理室	件数	72	73	17	25	38
	人数	716	681	94	71	315
ホ－ル	件数	772	698	459	448	639
	人数	14,131	12,115	7,735	8,731	12,444
図書室	人数	2,269	2,263	654	1,784	1,488

資料:協働推進課

## 19-13 横根公民館利用状況

単位 件・人

年度		平成30年度	令和元年度	2年度	3年度	4年度
総	件数	2,068	1,762	1,119	1,303	1,512
	人数	30,895	25,027	12,158	16,291	20,049
会議室	件数	365	307	191	259	261
	人数	3,157	2,429	1,238	1,782	1,925
講座室	件数	187	175	180	148	188
	人数	2,144	2,108	958	1,425	2,049
視聴覚室	件数	321	285	138	187	195
	人数	3,053	3,122	1,257	1,529	1,961
和室	件数	193	143	70	71	104
	人数	1,896	1,350	453	643	1,044
料理室	件数	206	190	55	62	81
	人数	1,970	1,750	545	567	707
ホ－ル	件数	640	533	408	487	626
	人数	14,170	11,540	5,932	8,126	10,098
舞台	件数	151	129	77	89	57
	人数	1,702	828	488	401	404
図書室	人数	2,803	1,900	1,287	1,818	1,861

資料:協働推進課

## 19-14 北山公民館利用状況

単位 件・人

年度		平成30年度	令和元年度	2年度	3年度	4年度
総	件数	2,658	2,195	1,283	1,215	1,813
	人数	42,892	35,823	18,047	18,742	29,882
第1会議室	件数	405	307	136	180	217
	人数	6,512	5,178	1,539	2,010	2,926
和室	件数	353	279	130	98	122
	人数	3,072	2,391	917	737	1,018
視聴覚室	件数	471	398	246	301	357
	人数	8,645	7,614	4,143	4,796	6,339
第2会議室	件数	276	259	134	152	275
	人数	2,813	2,893	1,003	1,300	2,856
料理室	件数	101	64	6	29	50
	人数	970	687	70	460	870
ホ－ル	件数	778	687	516	415	686
	人数	15,343	12,275	8,140	6,991	12,937
舞台	件数	274	201	115	40	106
	人数	2,378	1,752	709	245	702
図書室	人数	3,159	3,033	1,526	2,203	2,234

資料:協働推進課

## 19-15 石ヶ瀬会館利用状況

単位 件・人

年度	総数	
	件数	人数
平成30年度	4,293	100,065
令和元年度	4,006	95,736
2年度	1,707	23,478
3年度	2,371	35,511
4年度	3,024	57,331

資料:子ども未来課



## 19-16 いきいきプラザ利用状況

単位 件・人

年 度	総数	
	件 数	人 数
平成30年度	1,410	16,247
令和元年度	1,258	15,520
2 年度	915	9,661
3 年度	840	8,266
4 年度	909	8,894

資料:協働推進課

## 19-17 愛三文化会館(勤労文化会館)利用状況

年 度	利用者数・稼働率				利用者数	
	文化関係施設		勤労関係施設		宿泊施設	トレーニング
	人数(人)	稼働率(%)	人数(人)	稼働率(%)	人数(人)	人数(人)
平成30年度	57,841	84.6	90,666	75.6	3,504	8,915
令和元年度	50,226	78.6	81,876	74.7	2,703	9,101
2 年度	23,860	55.6	29,490	34.0	567	2,780
3 年度	34,935	75.8	41,432	57.8	733	3,034
4 年度	41,388	78.8	48,405	68.4	1,518	4,617

資料:文化交流課

注)文化関係施設...もちのきホール、控室1～5、練習室

勤労関係施設...くちなしホール、展示室、会議室A～C、研修室、つつじの間、茶室

注)文化関係施設稼働率は、控室の定員数及び利用者数を含まない。

## 19-18 メディアス体育館おおぶ(大府市民体育館)・大府体育センターの概要

単位 m<sup>2</sup>

(令和5年4月1日現在)

区 分		メディアス体育館おおぶ(大府市民体育館)	大府体育センター
開館年月日		昭和60年9月7日	昭和54年5月1日
敷地面積		9,950	1,350
床面積	計	6,713	1,042
	1階	5,046	1,042
	2階	1,667	-
構 造		鉄筋コンクリート 2階建 一部 鉄筋鉄骨造	鉄筋コンクリート 平屋建
内 容		メインアリーナ、第1サブアリーナ、 第2サブアリーナ、トレーニング室、器具庫、 管理事務室、ミーティングルーム、 弓道場、ランニングコース、 観覧席(814席)、視聴覚室、会議室等	競技場、事務室等
所 在 地		横根町平地191番地	長草町車池16番地の21

資料:健康都市スポーツ推進課

## 19-19 メディアス体育館おおぶ(大府市民体育館) 利用状況

単位 人

年 度	平成30年度	令和元年度	2年度	3年度	4年度
総 数	217,783	196,300	94,362	110,062	189,054
バレーボール	7,030	7,508	8,943	8,633	8,207
バドミントン	67,531	49,743	21,723	33,734	42,637
卓 球	17,921	13,278	6,109	8,806	10,550
バスケットボール	10,230	11,091	10,285	5,163	7,033
剣 道 等	5,545	4,681	2,563	2,735	4,040
弓 道	12,712	10,761	5,928	7,097	8,672
テ ニ ス	414	277	2	71	107
トレーニングルーム	16,809	12,974	10,068	9,304	12,356
会 議 室	7,924	6,804	2,189	1,588	5,725
視 聴 覚 室	7,639	7,548	3,121	1,900	6,767
そ の 他	64,028	71,635	23,431	31,031	82,960

資料:健康都市スポーツ推進課

## 19-20 大府体育センター利用状況

単位 人

年 度	総 数	バ ボ レ ー ル	バ ン ド ミ ン	卓 球	バスケット ボ ー ル	剣 道	そ の 他
平成30年度	23,334	3,655	4,604	259	4,020	2,876	7,920
令和元年度	19,807	3,466	4,112	232	5,270	2,596	4,131
2 年度	15,979	4,308	3,603	228	4,468	980	2,392
3 年度	14,688	4,227	3,097	199	3,351	1,690	2,124
4 年度	18,066	4,266	4,342	438	4,629	2,329	2,062

注)人数は使用許可申請書に記入された予定人員

資料:健康都市スポーツ推進課

## 19-21 市営グラウンド等利用状況

単位 人

年 度	平成30年度	令和元年度	2 年度	3 年度	4 年度
総 数	116,757	112,368	74,619	87,660	97,532
市 営 グ ラ ウ ン ド	14,161	13,525	8,063	10,769	13,199
市 営 テ ニ ス コ ー ト	34,558	33,724	25,913	27,188	26,930
横 根 グ ラ ウ ン ド	15,124	15,991	10,869	11,298	18,699
東 新 テ ニ ス コ ー ト	13,034	14,918	8,288	13,940	10,168
二 ツ 池 公 園 グ ラ ウ ン ド	9,960	8,789	7,799	6,917	6,622
米 田 多 目 的 グ ラ ウ ン ド	4,992	4,405	3,360	2,994	3,198
吉 田 多 目 的 グ ラ ウ ン ド 1)	4,940	3,491	2,825	2,920	2,945
横 根 多 目 的 グ ラ ウ ン ド 1)	9,850	8,240	2,304	4,510	5,280
石 ヶ 瀬 多 目 的 グ ラ ウ ン ド 1)	5,653	6,308	3,363	4,491	6,150
横 根 フ ッ ト サ ル コ ー ト	4,485	2,977	1,835	2,633	4,341

注)人数は使用許可申請書に記入された予定人員

資料:健康都市スポーツ推進課

1)日曜以外はフリー開放

水緑公園課

## 19-22 夜間照明施設利用状況

単位 人

年 度	総 数	軟式野球	ソ ポ フ ー ト ル	サ ッ カ ー	テ ニ ス	そ の 他
平成30年度	21,349	1,942	463	9,989	6,920	2,035
令和元年度	19,021	2,342	1,098	7,844	5,967	1,770
2 年度	15,504	1,364	220	6,070	5,690	2,160
3 年度	16,471	1,312	198	6,402	4,821	3,738
4 年度	20,453	2,457	479	9,200	5,644	2,673
(4年度内訳)						
横根グラウンド	3,654	2,031	55	308		1,260
市営テニスコート	5,644				5,644	
北山小学校	1,138	100	-	730		308
神田小学校	1,231	30	81	1,120		-
共長小学校	5,148	-	58	5,090		-
吉田小学校	430	100	80	160		90
大府小学校	2,108	116	205	772		1,015
石ヶ瀬小学校	1,100	80	-	1,020		-

資料:健康都市スポーツ推進課

## 19-23 住友重機械温水プール(東部知多温水プール)利用状況

単位 人

年 度	日 数	大 人				小 中 学 生			幼 児		合 計
		個 人	団 体	割 引 障がい者	割 引 高年齢者	個 人	団 体	障がい者	二人目	無 料	
平成30年度	237	28,735	319	2,438	7,939	11,145	6,758	165	220	2,444	60,163
令和元年度	-	-	-	-	-	-	-	-	-	-	-
2 年度	230	6,955	-	566	4,392	2,112	-	79	-	817	14,921
3 年度	296	11,940	-	908	4,991	4,141	-	32	-	1,370	23,382
4 年度	296	19,172	65	1,745	5,665	7,698	1,068	86	-	1,747	37,246

平成30年度は、平成30年12月29以降は閉館

資料:住友重機械温水プール

令和元年度は、改修工事のため閉館

令和2年度は新型コロナウイルス感染拡大防止による緊急事態宣言により5月まで休館。

6月より利用制限(利用地域、利用人数、利用時期)による営業。

令和2年度以前は幼児二人目以降利用料が発生

令和2年度以降は利用料改定により幼児は無料。

令和3年度は新型コロナウイルス感染拡大防止による利用制限(1時間入替制)。

10月26日より制限緩和(プール室内)。

令和4年度は新型コロナウイルス感染拡大防止による利用制限(上限50人制限)

2月22日に制限解除

## 19-24 あいち健康の森公園利用状況

単位 件・人

年 度	ベビーゴルフ場		テニスコート 1),2)		体 育 館		球 技 場		
	総 数	大 人	小 人	面 数	人 数	件 数	人 数	件 数	人 数
平成30年度	14,791	7,936	6,855	6,117	56,427	3,092	25,689	88	7,543
令和元年度	12,438	6,732	5,706	6,615	58,222	3,256	25,551	114	7,642
2 年度	11,164	6,288	4,876	7,431	48,476	3,797	26,620	87	6,623
3 年度	12,926	7,106	5,820	7,798	56,480	4,325	32,507	122	7,281
4 年度	11,530	6,403	5,127	7,053	53,395	3,645	25,315	90	6,822

1) 附属設備の件数は含まない

資料: あいち健康の森公園(愛知県都市整備協会)

2) 令和2年度以前は件数表示

## 19-25 大倉公園管理棟・休憩棟利用状況

単位 件・人

年 度	管 理 棟		休 憩 棟	
	件 数	人 数	件 数	人 数
平成30年度	106	35,992	114	36,820
令和元年度	124	32,327	125	35,021
2 年度	81	3,126	39	2,916
3 年度	68	2,194	125	3,473
4 年度	78	31,042	45	30,385

資料: 文化交流課

## 19-26 桃陵荘利用状況

単位 件・人

年 度	件 数	人 数
平成30年度	175	2,468
令和元年度	180	2,193
2 年度	152	1,804
3 年度	172	1,781
4 年度	166	2,280

資料: 水緑公園課

注) 人数は使用許可申請書に記入された予定人員

## 19-27 ニツ池セレクトナ利用状況

単位 件・人

年 度	入館者数	学習室		デイキャンプ	
	人 数	件 数	人 数	件 数	人 数
平成30年度	40,646	157	3,785	117	3,490
令和元年度	35,909	192	5,308	95	4,149
2年度	31,050	113	1,600	67	1,415
3年度	37,725	89	1,423	27	513
4年度	35,508	112	1,670	58	1,608

資料:水緑公園課

## 19-28 市民活動センターコロシアム利用状況

年 度	入館者数	団体登録	WEB会員	こらび庵	会議室		印刷室	相談	パソコン
		件数	人数	人数	件数	人数	件数	件数	件数
平成30年度	25,394	374	64	3,827	864	9,719	292	554	98
令和元年度	21,922	393	78	3,620	766	8,866	319	502	61
2年度	9,002	342	80	240	643	4,874	141	352	3
3年度	14,701	353	85	2,086	847	7,129	156	416	16
4年度	17,315	310	92	3,456	945	8,024	171	425	21

資料:協働推進課

## 19-29 ぶどう狩り入園者数

年	入園者数(人)			敷地 (ha)	園数	1人当たりの入園料(円)	
	総 数	大 人	小 人			大 人	小 人
30年	6,091	4,740	1,351	3	組合	1,100(1,500)	900(1,000)
令和元年	5,589	4,519	1,070	3		1,100(1,500)	900(1,000)
2年	3,251	2,342	909	3	2	2,000	1,500
3年	2,728	1,830	898	3	2	2,000	1,500
4年	3,728	2,830	898	3	2	2,200	1,500

1) 令和元年までの入園料の( )外はデラウェア、( )内は巨峰

資料:商工業ウェルネスバレー推進課

2) 令和元年度にて、長根山ぶどう狩り組合は解散。

3) 令和2年以降は、ぶどうとブルーベリーの丘+サグワットファーマーズでの来場者数(巨峰のみ)

## 19-30 大府みどり公園バーベキュー場の利用件数

(各年4月1日現在)

年	利用件数	利用者数
令和2年	879	4,813
3年	462	1,610
4年	1,390	7,346

資料:水緑公園課

## 19-31 大府シティ健康マラソン大会の状況

年	開催日	区分	総数	クォーターマラソン (10.549km)	ミニマラソン (5km)	ジョギング (2.5km)
平成30年	11月11日(日)	申請者数	4,969	1,541	1,400	2,028
		参加者数	4,650	1,450	1,298	1,902
令和元年	11月10日(日)	申請者数	4,583	1,349	1,174	2,060
		参加者数	4,298	1,263	1,112	1,923
2年	11月8日(日)	申請者数	-	-	-	-
		参加者数	-	-	-	-
3年	11月14日(日)	申請者数	-	-	-	-
		参加者数	-	-	-	-
4年	11月13日(日)	申請者数	1,680	1,000	680	-
		参加者数	1,382	875	507	-

資料:健康都市スポーツ推進課

令和2年度、3年度は、新型コロナウイルス感染症拡大防止のため中止

令和4年度は、縮小開催のためジョギングの部は中止

## 19-32 宗教法人の状況

(各年12月31日現在)

年	総数	神社神道系	教派神道系	仏教系	キリスト教系	諸教
平成30年	57	21	4	26	1	5
令和元年	57	21	4	26	1	5
2年	57	21	4	26	1	5
3年	57	21	4	26	1	5
4年	57	21	4	26	1	5

資料:愛知県民文化局学事振興課

## 19-33 埋蔵文化財件数の推移

(各年3月末現在)

年	集落跡	貝塚	城館跡	社寺跡	古墳	その他の墓	窯業遺跡	遺物散布地	その他	計
平成31年	-	4	6	-	2	2	145	15	6	180
令和2年	-	4	6	-	2	2	145	15	6	180
3年	-	4	6	-	2	2	145	15	6	180
4年	1	4	6	-	2	2	145	14	6	180
5年	1	4	6	-	2	2	145	14	6	180

資料:文化交流課



## 19-34 国登録・県・市指定文化財

(令和5年4月1日現在)

区分	名称	所有団体
国	大倉公園休憩棟(旧大倉和親別荘離れ)	大府市
国	大倉公園茅葺門(旧大倉和親別荘表門)	大府市
国	明神樋門	愛知県
国	明神川逆水樋門	愛知県
県	刺繍普賢菩薩像	延命寺 (大東町)
県	木造毘沙門天立像	円通寺 (共和町)
県	藤井宮御酒瓶子	藤井神社 (横根町)
市	紙本墨書大般若経	延命寺 (大東町)
市	文殊楼門	〃
市	絹本両界曼荼羅(金剛界・胎蔵界)	〃
市	絹本十王図	〃
市	絹本仏眼仏母曼荼羅	〃
市	絹本般若十六善神図	〃
市	絹本花鳥図	〃
市	絹本布袋芦雁図	〃
市	延命寺文書	〃
市	木造阿弥陀如来座像	〃
市	勅額・附口宣案 一対	〃
市	紺紙金泥大般若経	〃
市	絹本法華曼荼羅図	〃
市	木造馬頭観世音菩薩立像	円通寺 (共和町)
市	木造子安准胝観世音菩薩立像	〃
市	木造不動明王立像	〃
市	青銅鑄造鰐口	〃
市	木造薬師如来立像	薬師寺 (横根町)
市	藤井神社祭礼山車	石丸・中・南組保存会 (横根町)
市	山之神社祭礼山車	山之神社山車保存会
市	木造十一面観世音菩薩立像	普門寺 (横根町)
市	横根藤井神社祭礼三番叟	石丸・中・南組保存会 (横根町)
市	長草天神社どぶろくまつり	長草天神社どぶろくまつり保存会
市	半月七社神社おまんと祭り	半月七社神社おまんと祭り保存会
市	吉川獅子屋形	吉川獅子屋形保存会

は無形民俗文化財

資料:文化交流課

——— お お ぶ の 統 計 ———

令和 5 年度 版

発行 令和 5 年 12 月

大 府 市 役 所

愛知県大府市中央町五丁目 7 0 番地

電話 ( 0 5 6 2 ) 4 7 - 2 1 1 1

編集 総務部行政管理課

---